

# WIENKRA

## KLIMATYZACJA

### CENNIK AKCESORIÓW

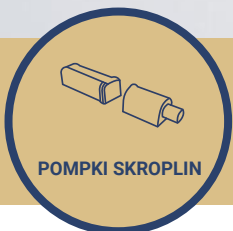

Cennik obowiązuje od 7.01.2026 do 31.03.2026 lub do wyczerpania zapasów magazynowych

Przedstawiona oferta cenowa ma charakter informacyjny i nie stanowi oferty handlowej w rozumieniu Art. 66 par. 1 Kodeksu Cywilnego



## ENTA SPLIT RURY MIEDZIANE W IZOLACJI

Tłoczona powierzchnia zewnętrzna izolacji. Pojedyncza, izolowana rura miedziana, przeznaczona do montażu klimatyzacji. Odpowiednia do transportu popularnych czynników chłodniczych HFC (R407C - R410A) oraz czynników nowej generacji, słabo palnych gazów klasy A2L (R32).

- Zabezpieczona na końcach w celu zapewnienia czystości wnętrza rury.
- Zewnętrzna powłoka izolacji oznakowana zgodnie z obowiązującymi normami.
- Zwoje układane na paletach.
- Kręgi pakowane osobno oraz zabezpieczone folią LDPE na czas transportu.
- Biała folia ochronna LDPE odporna na zarysowania i posiada gładkie wykończenie powierzchni.

**Producent: Entalpia**

**Długość zwoju: 25 mb, miedz chłodnicza w izolacji**

Rozmiar rury miedzianej [cale]	Rozmiar rury miedzianej [mm]	Grubość ścianki rury miedzianej [mm]	Grubość izolacji [mm]	Długość zwoju [mb]	Ciśnienie robocze [bar]	Cena za krąg* [PLN netto]
Rura miedziana 1/4"	6,35 mm	0,8 mm	9	25 mb	130	199.00,-
Rura miedziana 3/8"	9,52 mm	0,8 mm	9	25 mb	93	299.00,-
Rura miedziana 1/2"	12,70 mm	0,8 mm	9	25 mb	70	399.00,-
Rura miedziana 5/8"	15,88 mm	1,0 mm	9	25 mb	70	599.00,-
Rura miedziana 3/4"	19,05 mm	1,0 mm	9	25 mb	60	790.00,-
Rura miedziana 7/8"	22,22 mm	1,0 mm	9	25 mb	50	1190.00,-

**Długość zwoju: 50 mb, miedz chłodnicza w izolacji**

Rozmiar rury miedzianej [cale]	Rozmiar rury miedzianej [mm]	Grubość ścianki rury miedzianej [mm]	Grubość izolacji [mm]	Długość zwoju [mb]	Ciśnienie robocze [bar]	Cena za krąg* [PLN netto]
Rura miedziana 1/4"	6,35 mm	0,8 mm	9	50 mb	130	399.00,-
Rura miedziana 3/8"	9,52 mm	0,8 mm	9	50 mb	93	588.00,-
Rura miedziana 1/2"	12,70 mm	0,8 mm	9	50 mb	70	760.00,-

\*Z uwagi na częste zmiany cen miedzi na rynkach światowych, przed zakupem prosimy o weryfikację cen w Dziale Handlowym WIENKRA.

Odporność na dyfuzję pary wodnej jednostki  $\mu \geq 6300$   
Przewodność cieplna  $\lambda \leq 0,040$  W/m<sup>2</sup>K przy 40°C  
i klasie reakcji na ogień zgodnie z normą europejską EN 13501-1:BL S1 d0.  
Temperatura pracy od -40°C do +90°C.  
Stan fizyczny wyzarzony R220.  
Powierzchnia rury gładka, o zawartości węgla **mniej niż 20mg/dm<sup>2</sup>**.  
Wyprodukowana zgodnie z normą EN 1413:2009 + A1:2013.  
Nie zawiera chlorofluorowęglowodorów (CFC) oraz wodorochlorofluorowęglowodorów (HCFC).  
Wyprodukowana zgodnie z EN 12735-1 (lub ATM B280), z Cu  $\geq 99,9\%$  czystej miedzi, odleniona fosforem (0,015%  $\leq$  P  $\leq$  0,040%).

**ZAPYTAJ  
O PROMOCYJNE  
PAKIETY !**



## MIEDŹ CHŁODNICZA W IZOLACJI, POJEDYNCZA

Certyfikowana bezszwowa miedziana rura chłodnicza zgodna z normą EN 12735-1, preizolowana jest oryginalnym materiałem izolacyjnym o zamkniętej strukturze komórkowej.

- Preizolowana oryginalnym materiałem izolacyjnym o zamkniętej strukturze komórkowej.
- Osłona izolacji zabezpiecza przed uszkodzeniami i zapewnia estetyczną integrację z fasadą budynku.
- Szybka i łatwa instalacja.
- Zabezpiecza przed kondensacją.
- Przystosowany do gazów chłodniczych R-410A i R407C.
- Znakowana co jeden metr.

**Kraj pochodzenia: Włochy**

Odporność na dyfuzję pary wodnej jednostki  $\mu = 6100$   
Przewodność cieplna 40°C:  $\leq 0,038$  W/m<sup>2</sup>K  
Gęstość materiału izolacyjnego: **33,3 kg/m<sup>3</sup>**  
Klasa odporności ogniowej 1 wg D.M. 26/06/1984 zmienionej normą D.M. 03/09/2001  
Nie zawiera chlorofluorowęglowodorów (CFC) oraz wodorochlorofluorowęglowodorów (HCFC).

**Długość zwoju: 25 mb, miedz chłodnicza w izolacji**

Rozmiar rury miedzianej [cale]	Rozmiar rury miedzianej [mm]	Grubość ścianki rury miedzianej [mm]	Długość zwoju [mb]	Cena za krąg* [PLN netto]
Rura miedziana 1/4"	6,35 mm	0,8 mm	25 mb	189.00,-
Rura miedziana 3/8"	9,52 mm	0,8 mm	25 mb	290.00,-
Rura miedziana 1/2"	12,70 mm	0,8 mm	25 mb	395.00,-
Rura miedziana 5/8"	15,87 mm	1,0 mm	25 mb	629.00,-
Rura miedziana 3/4"	19,06 mm	1,0 mm	25 mb	782.00,-
Rura miedziana 7/8"	22,23 mm	1,0 mm	25 mb	1090.00,-

**Długość zwoju: 50 mb, miedz chłodnicza w izolacji**

Rozmiar rury miedzianej [cale]	Rozmiar rury miedzianej [mm]	Grubość ścianki rury miedzianej [mm]	Długość zwoju [mb]	Cena za krąg* [PLN netto]
Rura miedziana 1/4"	6,35 mm	0,8 mm	50 mb	378.00,-
Rura miedziana 3/8"	9,52 mm	0,8 mm	50 mb	580.00,-

\*Z uwagi na częste zmiany cen miedzi na rynkach światowych, przed zakupem prosimy o weryfikację cen w Dziale Handlowym WIENKRA.



## TUBOLIT® PREIZOLOWANE RURY MIEDZIANE

Tubolit® jest niezawodnym rozwiązaniem preizolowanych rur łączących wewnętrzne i zewnętrzne jednostki klimatyzacyjne. Certyfikowana, bezszwowa miedziana rura chłodnicza, zgodna z normą EN 12735-1.

- Preizolowana oryginalnym materiałem izolacyjnym o zamkniętej strukturze komórkowej Tubolit®.
- Osłona izolacji z białej folii odpornej na promieniowanie UV.
- Szybka i łatwa instalacja.
- Zabezpiecza przed kondensacją.
- Izoluje przed hałasem.
- Poprawia wydajność energetyczną budynku.
- Przystosowany do gazów chłodniczych R-410A i R407C.
- Opatentowany system warstwy klejącej pozwala na łatwe łączenie i rozłączanie rur bez dodatkowych spinek czy kleju.

**Producent: Armacell**

**Długość zwoju: 25 mb, miedz chłodnicza w izolacji**

Rozmiar rury miedzianej [cale]	Rozmiar rury miedzianej [mm]	Grubość ścianki rury miedzianej [mm]	Długość zwoju [mb]	Cena za krąg* [PLN netto]
Rura miedziana 1/4"	6,35 mm	0,8 mm	25 mb	265.00,-
Rura miedziana 3/8"	9,52 mm	0,8 mm	25 mb	395.00,-
Rura miedziana 1/2"	12,70 mm	0,8 mm	25 mb	570.00,-
Rura miedziana 5/8"	15,87 mm	1,0 mm	25 mb	855.00,-
Rura miedziana 3/4"	19,06 mm	1,0 mm	25 mb	1030.00,-
Rura miedziana 7/8"	22,23 mm	1,0 mm	25 mb	1220.00,-

**Długość zwoju: 50 mb, miedz chłodnicza w izolacji**

Rozmiar rury miedzianej [cale]	Rozmiar rury miedzianej [mm]	Grubość ścianki rury miedzianej [mm]	Długość zwoju [mb]	Cena za krąg* [PLN netto]
Rura miedziana 1/4"	6,35 mm	0,8 mm	50 mb	610.00,-
Rura miedziana 3/8"	9,52 mm	0,8 mm	50 mb	795.00,-
Rura miedziana 1/2"	12,70 mm	0,8 mm	50 mb	1145.00,-

\*Z uwagi na częste zmiany cen miedzi na rynkach światowych, przed zakupem prosimy o weryfikację cen w Dziale Handlowym WIENKRA.

Maksymalna temperatura czynnika: +105°C  
Minimalna temperatura czynnika: -50°C  
Przewodność cieplna dla temp. 0°C:  $\leq 0,036$  W/(m<sup>2</sup>K)  
Przenikanie pary wodnej: 5 000  
Zharmonizowana europejska norma wyrobu budowlanego: **PN-EN 14313:2009**  
Euroklasa wyrobu budowlanego (klasa reakcji na ogień): **CL-s1,d0**  
Certyfikat zgodności CE: **0551-PEF**  
Odporność na warunki atmosferyczne: **bardzo dobra**



## KORYTKA INSTALACYJNE

ADF6/0612BC, ADF8/0812BC, ADF12/1212BC

- Materiał: twarde PVC
- Odporność ogniowa M1.
- Podwyższona odporność na uderzenia, UV stabilne.
- Kolor: biały (RAL 9003)
- Zwiększona odporność na wysokie (+60°C) i niskie (-20°C) temperatury.
- Zabezpieczone folią ochronną.
- Szyna montażowa.

Kod	Wysokość [mm]	Szerokość [mm]	Długość [mm]	Ilość w opakowaniu	Cena za opakowanie [PLN netto]
ADF6	40	60	2000	24 mb	230,00,-
ADF8	60	80	2000	16 mb	240,00,-
ADF12	75	110	2000	8 mb	160,00,-

### Kształtki do korytek instalacyjnych:

Kod	Typ kształtki	Wysokość [mm]	Szerokość [mm]	Ilość w opakowaniu	Cena za opakowanie [PLN netto]
CLFE60	Kolano 90°	40	60	10 sztuk	70,00,-
CLFE80	Kolano 90°	60	80	8 sztuk	85,00,-
CLFE110	Kolano 90°	75	110	6 sztuk	75,00,-
CLIC60	Narożnik wewnętrzny 90°	40	60	8 sztuk	55,00,-
CLIC80	Narożnik wewnętrzny 90°	60	80	6 sztuk	60,00,-
CLIC110	Narożnik wewnętrzny 90°	75	110	4 sztuki	40,00,-
CLCO60	Narożnik zewnętrzny 90°	40	60	12 sztuk	60,00,-
CLCO80	Narożnik zewnętrzny 90°	60	80	9 sztuk	65,00,-
CLCO110	Narożnik zewnętrzny 90°	75	110	6 sztuk	45,00,-
CLT 80	Trójnik	60	80	4 sztuki	70,00,-
CLT 110	Trójnik	75	110	4 sztuki	60,00,-
CLC60	Łącznik korytka	40	60	30 sztuk	85,00,-
CLC80	Łącznik korytka	60	80	30 sztuk	125,00,-
CLC110	Łącznik korytka	75	110	30 sztuk	115,00,-
CLFR60	Rozeta ścienna	40	60	10 sztuk	70,00,-
CLFR80	Rozeta ścienna	60	80	8 sztuk	70,00,-
CLFR110	Rozeta ścienna	75	110	8 sztuk	80,00,-
CLWC60	Maskownica ścienna	40	60	9 sztuk	80,00,-
CLWC80	Maskownica ścienna	60	80	6 sztuk	75,00,-
CLWC110	Maskownica ścienna	75	110	4 sztuki	55,00,-
CLEC60	Zakończenie	40	60	12 sztuk	75,00,-
CLEC80	Zakończenie	60	80	9 sztuk	65,00,-
CLEC110	Zakończenie	75	110	6 sztuk	55,00,-
CLRJ 80-60	Redukcja	z wymiaru 80	na wymiar 60	12 sztuk	60,00,-
CLRJ 110-80	Redukcja	z wymiaru 110	na wymiar 80	8 sztuk	45,00,-



## KORYTKA INSTALACYJNE

OPTIMAL DUCT

ODF-80, ODF-90, ODF-110

- Otwory montażowe co 20 cm.
- Korytka zabezpieczone folią ochronną.
- Długość 2 metry.

Kod	Szerokość [mm]	Wysokość [mm]	Długość [mm]	Ilość w opakowaniu	Cena za opakowanie [PLN netto]
ODF-80	80	60	2000	16 mb	240,00,-
ODF-90	90	65	2000	16 mb	260,00,-
ODF-110	110	75	2000	8 mb	160,00,-

### Kształtki do korytek instalacyjnych:

Kod	Typ kształtki	Wysokość [mm]	Szerokość [mm]	Ilość w opakowaniu	Cena za opakowanie [PLN netto]
ODFE-80	Kolano 90°	-	-	10 sztuk	90,00,-
ODFE-90	Kolano 90°	-	-	10 sztuk	110,00,-
ODFE-110	Kolano 90°	-	-	10 sztuk	130,00,-
ODIC-80	Narożnik wewnętrzny 90°	-	-	10 sztuk	75,00,-
ODIC-90	Narożnik wewnętrzny 90°	-	-	10 sztuk	80,00,-
ODIC-110	Narożnik wewnętrzny 90°	-	-	10 sztuk	90,00,-
ODCO-80	Narożnik zewnętrzny 90°	-	-	10 sztuk	70,00,-
ODOC-90	Narożnik zewnętrzny 90°	-	-	10 sztuk	80,00,-
ODOC-110	Narożnik zewnętrzny 90°	-	-	10 sztuk	85,00,-
ODTJ-80	Trójnik	-	-	10 sztuk	170,00,-
ODTJ-90	Trójnik	-	-	10 sztuk	250,00,-
ODWC-80	Maskownica ścienna	-	-	10 sztuk	110,00,-
ODWC-90	Maskownica ścienna	-	-	10 sztuk	120,00,-
ODWC-110	Maskownica ścienna	-	-	10 sztuk	140,00,-
ODC-80	Łącznik korytka	-	-	10 sztuk	39,00,-
ODWR-80	Rozeta ścienna	-	-	10 sztuk	80,00,-
ODWR-90	Rozeta ścienna	-	-	10 sztuk	95,00,-
ODEC-80	Zakończenie	-	-	10 sztuk	70,00,-



## WSPORNIKI ŚCIENNE SKŁADANE Z POPRZECZKĄ HL-450, HL-550

**NOWOŚĆ!**

Model	Obciążenie [kg]	Wysokość [mm]	Długość [mm]	Cena za sztukę [PLN netto]
HL450	140 kg	780 mm	456/375 mm	49,00,-
HL550	120 kg	780 mm	555/375 mm	59,00,-

W zestawie akcesoria mocujące (komplet wkrętów, śrub mocujących i podkładek amortyzujących) oraz poziomicca ułatwiająca prawidłowy montaż.

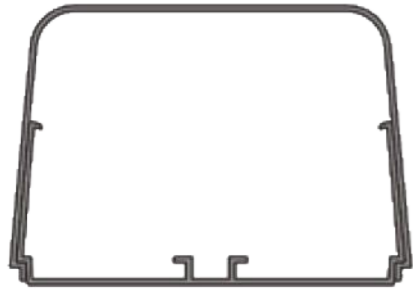

## Korytka instalacyjne seria ADF

Korytka instalacyjne chronią instalację klimatyzacyjną przed uszkodzeniami powodowanymi warunkami atmosferycznymi i przyczyniają się do zmniejszenia zużycia energii.



### KOLANO 90°

CLFE60/0607CP  
CLFE80/0807CP  
CLFE110/1207CP

### NAROŻNIK WEWNĘTRZNY 90°

CLIC60/0605AI  
CLIC60/0605AI  
CLIC110/1205AI

### NAROŻNIK ZEWNĘTRZNY 90°

CLC060/0606AE  
CLC080/0806AE  
CLC0110/1206AE

### TRÓJNIK

CLT 80,  
CLT 110

### ŁĄCZNIK KORYTKA

CLC60/0604GC  
CLC80/0804GC  
CLC110/1204GC



### MASKOWNICA ŚCIENNA

CLWC60/0609CM  
CLWC80/0809CM  
CLWC110/1209CM



### ZAKOŃCZENIE

CLEC60/0608TT  
CLEC80/0808TT  
CLEC110



### REDUKCJA

CLRJ 80-60  
CLRJ 110-80



### ROZETA ŚCIENNA

CLFR60  
CLFR80  
CLFR110



### Ochrona instalacji

Korytka instalacyjne zapewniają doskonałą ochronę instalacji klimatyzacyjnej na odcinku od jednostki zewnętrznej do ściany zewnętrznej budynku. Ta część jest szczególnie narażona na uszkodzenia powodowane między innymi warunkami atmosferycznymi, działalnością owadów i ptaków.



### Estetyka

Korytka instalacyjne, ukrywając przewody instalacji klimatyzacyjnej, przyczyniają się do poprawy estetyki zewnętrznej elewacji budynku. Korytka ADF dostępne w standardowym kolorze kremowej bieli RAL 9003. Mogą być pomalowane na dowolny kolor, tak aby dopasować się do barwy ściany zewnętrznej.



### Klips montażowy

Specjalne klipsy montażowe doczepiane do prowadnicy na dolnej części korytka znacznie ułatwiają instalację, pozwalając na szybkie przytwierdzenie rur instalacji klimatyzacyjnej do korytka. Instalację może bez problemu wykonać jedna osoba.



### WSPORNIKI ŚCIENNE SKŁADANE BEZ POPRZECZKI WS-42, WS-47, WS-55, WS-62, WS-62S

Model	Obciążenie [kg]	Wysokość [mm]	Długość [mm]	Cena za sztukę [PLN netto]
WS-42	120 kg	440 mm	420 mm	49,00,-
WS-47	150 kg	440 mm	470 mm	59,00,-
WS-55	200 kg	440 mm	550 mm	69,00,-
WS-62	150 kg	440 mm	620 mm	75,00,-
WS-62S	200 kg	440 mm	620 mm	79,00,-

W zestawie komplet wkrętów, śrub mocujących i podkładek amortyzujących.



### WSPORNIKI ŚCIENNE SKŁADANE Z POPRZECZKĄ MS 230, MS 253, MS 257

Model	Obciążenie [kg]	Wysokość [mm]	Długość [mm]	Cena za sztukę [PLN netto]
MS 230	100 kg	800 mm	420/375 mm	45,00,-
MS 253	140 kg	800 mm	470/375 mm	59,00,-
MS 257	140 kg	800 mm	550/375 mm	65,00,-

W zestawie akcesoria mocujące (komplet wkrętów, śrub mocujących i podkładek amortyzujących) oraz poziomicca ułatwiająca prawidłowy montaż.



### WSPORNIKI ŚCIENNE SPAWANE LAKIEROWANE DL 600x600, DL 700x700, DL 800x800

Model	Obciążenie [kg]	Wymiary [mm]	Profil	Cena za sztukę [PLN netto]
DL 600x600		600 x 600 mm	50/30	125,00,-
DL 700x700		700 x 700 mm	50/30	145,00,-
DL 800x800		800 x 800 mm	50/30	170,00,-

Bez akcesoriów montażowych w zestawie.



### WSPORNIKI ŚCIENNE SPAWANE OCYNKOWANE DL 600x600, DL 700x700, DL 800x800

Model	Obciążenie [kg]	Wymiary [mm]	Profil	Cena za sztukę [PLN netto]
DL 600x600		600 x 600 mm	50/30	145,00,-
DL 700x700		700 x 700 mm	50/30	155,00,-
DL 800x800		800 x 800 mm	50/30	180,00,-

Bez akcesoriów montażowych w zestawie.



### ELEMENTY ANTYWIBRACYJNE FVDCO, BVDCO, BVDCY, MP-(2/3/4/6/18)E

#### Podkładki antywibracyjne:

Model	Opis	Obciążenie [kg/sztukę]	Wysokość [mm]	Średnica [mm]	Cena za 4 sztuki [PLN netto]
FVDCO M8	Stopka antywibracyjna M8	150	20+60	58-40	20,00,-
BVDCO M8	Amortyzator stożkowy M8	150	32	28-40	22,00,-
BVDCY M8	Amortyzator cylindryczny M8	150	32	40	28,00,-



## RURA ODPROWADZANIA SKROPLIN PCV

DPS.16 / DPS.18 / DPS.20

- Szybki i łatwy montaż bez konieczności używania kształtek.
- Wykonana z tworzywa sztucznego.
- Spiralne karbowanie zapobiega zagięciu przekroju.
- Długość: 30 metrów.

Kod: **DPS.16**  
Średnica: 16 mm | Cena za sztukę [PLN netto]: **65.00,-**

Kod: **DPS.18**  
Średnica: 18 mm | Cena za sztukę [PLN netto]: **75.00,-**

Kod: **DPS.20**  
Średnica: 20 mm | Cena za sztukę [PLN netto]: **85.00,-**



## PRZEZROCZYSTA RURA DO POMPEK SKROPLIN

A.DPT.95

- Rura kondensatu do pomp skroplin, wewnątrz gładka.
- Średnica wewnętrzna: Ø6 mm.
- Średnica zewnętrzna: Ø9 mm.
- Wąż dostępny w rolkach po 50 mb.

Cena za 50 mb [PLN netto]: **80.00,-**



## POŁĄCZENIA ODPIYU SKROPLIN

0021GY / 0023GL / A.CCY / CCSY

Kod: **0021GY**  
Złączka typu Y, średnica Ø6-18 mm, ilość sztuk w opakowaniu: 20 | Cena za sztukę [PLN netto]: **5.00,-**

Kod: **0023GL**  
Redukcja, ilość sztuk w opakowaniu: 20 | Cena za sztukę [PLN netto]: **5.00,-**

Kod: **A.CCY** - złączka typu Y dla A.DP96  
Średnica zewn. Ø16-18-20 mm, średnica wewn. Ø16, ilość sztuk w opakowaniu: 20 | Cena za sztukę [PLN netto]: **2.50,-**

Kod: **CCSY** - złączka typu Y dla A.DPS.16,20  
Średnica zewn. Ø16-18-20 mm, średnica wewn. Ø16, ilość sztuk w opakowaniu: 20 | Cena za sztukę [PLN netto]: **5.00,-**



## SYFON PODTYNKOWY

Z BLOKADĄ ANTYZAPACHOWĄ HL 138

- Wyjmowana kasetka z kulką zapobiegającą wydzielaniu się zapachów z kanalizacji na wypadek wyschnięcia zasifonowania.
- Montaż w ścianie, ze specjalną regulowaną obudową, skracalną ze względu na grubość ściany.
- Łatwo ściągalny dekiel koloru białego.
- Wyciągalna kasetka z kulką antyzapachową.
- Łatwe czyszczenie kasety. W przypadkach szczególnego zabrudzenia wymiana na nową w prosty sposób.
- Elastyczna złączka przejściowa Ø20 - Ø32 mm
- Odpływ: DN32
- Przepływ: 0,151 [l/s] = 9,06 [l/min]
- Opakowanie: 10 sztuk w kartonie
- Waga: 0,27 kg netto

Cena za sztukę [PLN netto]: **115.00,-**



## SYFON DO INSTALACJI ODPROWADZANIA SKROPLIN 0024SF

- Prosty i szybki montaż nie wymagający użycia specjalnych narzędzi.
- Wykonany z PCV.
- Możliwość montażu w pionie i poziomie.
- Przyłącze uniwersalne (16 mm, 18 mm i 20 mm).
- Konstrukcja ułatwiająca zabudowę w korytach montażowych.

Cena za sztukę [PLN netto]: **10.00,-**



## SYFON DO INSTALACJI ODPROWADZANIA SKROPLIN POZIOMY/PIONOWY

- Zapobiega przedostawaniu się nieprzyjemnych zapachów z kanalizacji.
- Prosty i szybki montaż nie wymagający użycia specjalnych narzędzi.
- Wykonany z PCV.
- Możliwość montażu w pionie i poziomie.
- Przyłącze uniwersalne (16 mm, 18 mm i 20 mm).
- Konstrukcja ułatwiająca zabudowę w korytach montażowych.
- Posiada klapkę rewizyjną umożliwiającą ewentualne przeczyszczenie syfonu.
- Rozmiar A: Ø 20 mm, rozmiar B: Ø 16-18-20 mm, rozmiar C: Ø 20 mm.

Cena za sztukę [PLN netto]: **35.00,-**



## TACA OCIEKOWA Z ZACZEPAMI

TCCW.79 / TCCW.94

- Wykonana z wytrzymałego, twardego tworzywa, w 100% nierdzewna.
- Pasuje do większości wsporników ściennych.
- Możliwość podłączenia rury skroplinowej Ø16-18 lub Ø20 mm.
- Zaczepy tacy wykonane ze wzmocnionego tworzywa.
- Kształt tacy umożliwia kierowanie kondensatu do odpływu.

Kod: **TCCW.79**  
Długość: 790 mm Szerokość: 390 mm

Cena za sztukę [PLN netto]: **90.00,-**

Kod: **TCCW.94**  
Długość: 940 mm Szerokość: 420 mm

Cena za sztukę [PLN netto]: **100.00,-**



## ZBIORNIK KONDENSATU Z PIONOWYM ODPIYWEM

E-BOX VO

- Zatraskowa pokrywa.
- Do zabudowy.
- Podłączenie z rurą odprowadzenia skroplin Ø16 mm, Ø18 mm, Ø20 mm.
- Wymiary: długość 427 mm, głębokość 65 mm, wysokość 95 mm.

Kod: **E-BOX VO**  
Zbiornik kondensatu z pionowym odpływem

Cena za sztukę [PLN netto]: **25.00,-**



## ZBIORNIK KONDENSATU Z POZIOMYM ODPIYWEM

E-BOX HO

- Zatraskowa pokrywa.
- Do zabudowy.
- Podłączenie z rurą odprowadzenia skroplin Ø16 mm, Ø18 mm, Ø20 mm.
- Wymiary: długość 427 mm, głębokość 65 mm, wysokość 95 mm.

Kod: **E-BOX HO**  
Zbiornik kondensatu z poziomym odpływem

Cena za sztukę [PLN netto]: **25.00,-**



## ROOF INLET

PROFESJONALNE PRZEPUSTY DACHOWE

INJ.125 / INJ.250

- Unikalne rozwiązanie do przeprowadzania instalacji przez połąc dachową na dachach płaskich.
- Kolor: RAL 9002.
- Podwyższona stabilność termiczna.
- Wysoka odporność chemiczna.
- Doskonała odporność na warunki atmosferyczne i starzenie.

Kod: **INJ.125**  
Wymiary: 125 x 125 mm

Cena za sztukę [PLN netto]: **265.00,-**

Kod: **INJ.250**  
Wymiary: 250 x 125 mm

Cena za sztukę [PLN netto]: **310.00,-**



## PRZEJŚCIE ŚCIENNE

WSLV

- Ochrona instalacji przed uszkodzeniem w czasie montażu.
- Estetyczny wygląd.
- Możliwość dopasowania długości do grubości muru.
- Wiercony otwór Ø64 mm.

Kod: **WSLV**  
Przejście ścienne

Cena za sztukę [PLN netto]: **20.00,-**



## PODSTAWY MOUNTBLOCK

TYP MINI 80x80

EX.137, EX.B137, EX.A137

- Temperatura robocza od +60°C do -20°C.
- Łatwy i szybki montaż.
- Regulowane mocowanie dzięki specjalnej szynie montażowej.
- Śruby mocujące w komplecie.
- Kolory standardowe: biały (czarny na zapytanie).
- Specjalne podkładki antypoślizgowe, dodatkowo redukujące wibracje.
- Pakowane parami.

Maksymalne obciążenie na jeden element\*:  
**150 kg**

**Mountblock mini, kod: EX.137**  
Długość: 350 mm; 2 sztuki w opakowaniu  
Cena za opakowanie [PLN netto]:  
**25.00,-**

**Mountblock mini, kod: EX.B137**  
Długość: 450 mm; 2 sztuki w opakowaniu  
Cena za opakowanie [PLN netto]:  
**30.00,-**

**Mountblock mini, kod: EX.A137**  
Długość: 1000 mm; 2 sztuki w opakowaniu  
Cena za opakowanie [PLN netto]:  
**64.00,-**

\*Maksymalne obciążenie nie uwzględniające współczynnika bezpieczeństwa.

## AKCESORIA DO PODSTAW MOUNTBLOCK

INJ.W181, INJ.181, INJ.437, A.12

**Zaślepka w kolorze białym, kod: INJ.W181**  
Przeznaczenie: MOUNTBLOCK 100x100 (typ lekki i ciężki), 4 sztuki w opakowaniu  
Cena za sztukę [PLN netto]:  
**5.00,-**



## WSPORNIK DACHOWY

SKŁADANY, Z POPRZECZKĄ POZIOMĄ  
MT630

- Do mocowania klimatyzatora na stromej pości dachowej (także dachówce).
- Regulacja kąta nachylenia.
- Wykonany z wysokiej jakości stali malowanej proszkowo.
- Wysokość ramienia: 450 mm; szerokość ramienia: 800 mm
- Długość listwy regulującej: 420 mm
- Kolor: RAL9002
- W zestawie: ramiona (2 sztuki), belki (2 sztuki), komplet akcesoriów montażowych.

Maksymalne obciążenie:  
**140 kg**

Cena za sztukę [PLN netto]:  
**185.00,-**



## PODSTAWA PODŁOGOWA

POD KLIMATYZATOR

Rodigas SP 740

- Podstawa klimatyzatora regulowana.
- Wykonana z wysokiej jakości stali malowanej proszkowo.
- Wysokość: 400 mm
- Długość: 420 mm
- Szerokość regulowana: 480-830 mm
- Kolor: RAL9002

Maksymalne obciążenie:  
**200 kg**

Cena za sztukę [PLN netto]:  
**110.00,-**



## PODSTAWA PODŁOGOWA

POD KLIMATYZATOR

Rodigas SP850 CZARNY

- Podstawa klimatyzatora regulowana.
- Wykonana z wysokiej jakości stali malowanej proszkowo.
- Wysokość: 400 mm
- Długość: 542 mm
- Szerokość regulowana: 480-830 mm
- Kolor: RAL7021

Maksymalne obciążenie:  
**200 kg**

Cena za sztukę [PLN netto]:  
**175.00,-**



## PODSTAWA FRAME-FOOT MINI

FF-755

- Do urządzeń o maksymalnych wymiarach 755 x 520 mm (szerokość x głębokość)
- Regulowana wysokości podstawy w zakresie 330-370 mm za pomocą śruby M12
- Regulowana poprzeczka pozioma zapewniająca płynną możliwość dopasowania rozstawu podstawy do szerokości urządzenia w zakresie 450-755 mm
- Dzięki specjalnie zaprojektowanym stopom z gumy recyklingowej SBR, oraz podkładkom EPDM podstawa doskonale redukuje ewentualne hałasy wywołane wibracją urządzenia
- Nośność max. 360 kg
- Zabezpieczenie antykorozyjne zapewnia długotrwałą estetykę produktu

Rekomendowane obciążenie podstawy:  
**360 kg**

Cena za zestaw [PLN netto]:  
**315.00,-**



## PODSTAWY GUMOWE

CIĘŻKIE

RB25-0, RB40-0, RB60-0, RB100-0

- Wysokość podstawy: 95 mm; szerokość podstawy: 130 mm
- Wymiar szyny montażowej: 20 x 15 mm
- W komplecie 2 sztuki.
- W zestawie komplet śrub (M10) i nakrętek.

**Model: RB25-0**  
Długość: 250 mm  
Cena za komplet[PLN netto]:  
**48.00,-**

**Model: RB40-0**  
Długość: 400 mm  
Cena za komplet[PLN netto]:  
**70.00,-**

**Model: RB60-0**  
Długość: 600 mm  
Cena za komplet[PLN netto]:  
**90.00,-**

**Model: RB100-0**  
Długość: 1000 mm  
Cena za komplet[PLN netto]:  
**180.00,-**



## GUMOWE STOPKI

PODKŁADKI ANTYWIBRACYJNE, KOMPLET (4 SZTUKI)

Rubber foot, seria 03

- Wymiary 107 x 48 x 58 mm
- Wysokość śruby: 20 mm
- Śruba 8 mm

Cena za komplet 4 szt.[PLN netto]:  
**35.00,-**



## PODSTAWA KUBELKOWA POD KLIMATYZACJĘ

PVC Artiplastic pojedyncza

- Materiał: PVC
- Szerokość: 95 mm
- Średnica podstawy: 105 mm
- Kolor: RAL1013
- Opakowanie zbiorcze: 48 szt.

Maksymalne obciążenie:  
**500 kg**

Cena za szt. [PLN netto]:  
**15.00,-**



## ROZETA

MASKOWNICA OTWORU 54 MM

seria 03

- Głębokość: 22 mm
- Średnica zewnętrzna: 105 mm
- Średnica wewnętrzna: 54 mm

Cena za szt. [PLN netto]:  
**9.00,-**



## RURKA SKROPLIN

ZBROJONA 6/9 MM (30 mb)

seria 03

- Średnica wewnętrzna: 6 mm
- Średnica zewnętrzna: 9 mm

Cena za 30mb [PLN netto]:  
**75.00,-**

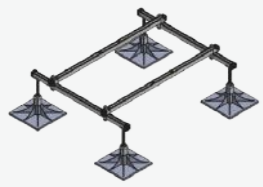

### ZESTAW RAMOWY FRAME-FOOT 4-STOPOWY FF4

- Zestaw zawiera:
- 4 x zestaw regulowanych nóg wraz ze stopami i matami antywibracyjnymi 310x310 mm,
  - 2 x 1000 mm kształtownik bazowy o przekroju 41 x41 x2.5 mm,
  - 2 x 1200 mm kształtownik montażowy o przekroju 41 x41 x2.5 mm,
  - 4 x zestaw klamr mocujących profile,
  - 4 x komplet łączników M10 do mocowania urządzenia, komplet zaślepek profili.

Rekomendowane obciążenie dla zestawu:  
**500 kg**  
(do 500 kg/m<sup>2</sup>)

Cena za zestaw [PLN netto]:  
**950.00,-**

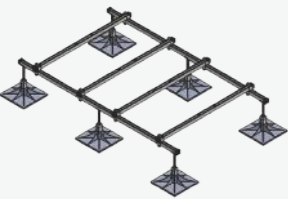

### ZESTAW RAMOWY FRAME-FOOT 6-STOPOWY FF6

- Zestaw zawiera:
- 6 x zestaw regulowanych nóg wraz ze stopami i matami antywibracyjnymi 310x310 mm,
  - 4 x 1200 mm kształtownik montażowy o przekroju 41 x41 x2.5 mm,
  - 2 x 2000 mm kształtownik bazowy o przekroju 41 x41 x2.5 mm,
  - 8 x zestaw klamr mocujących profile,
  - 8 x komplet łączników M10 do mocowania urządzenia, komplet zaślepek profili.

Rekomendowane obciążenie dla zestawu:  
**1 040 kg**  
(do 520 kg/m<sup>2</sup>)

Cena za zestaw [PLN netto]:  
**1 420.00,-**

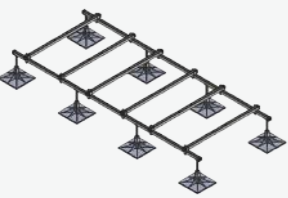

### ZESTAW RAMOWY FRAME-FOOT 8-STOPOWY FF8

- Zestaw zawiera:
- 8 x zestaw regulowanych nóg wraz ze stopami i matami antywibracyjnymi 310x310 mm,
  - 6 x 1200 mm kształtownik montażowy o przekroju 41 x41 x2.5 mm,
  - 2 x 3000 mm kształtownik bazowy o przekroju 41 x41 x2.5 mm,
  - 12 x zestaw klamr mocujących profile,
  - 12 x komplet łączników M10 do mocowania urządzenia, komplet zaślepek profili.

Rekomendowane obciążenie dla zestawu:  
**1 620 kg**  
(do 540 kg/m<sup>2</sup>)

Cena za zestaw [PLN netto]:  
**1 900.00,-**



### ZESTAW RAMOWY FRAME-FOOT 2-STOPOWY, DO ROZBUDOWY FF2-EXT.

- Zestaw zawiera:
- 2 x zestaw regulowanych nóg wraz ze stopami i matami antywibracyjnymi 310x310 mm,
  - 2 x 1200 mm kształtownik montażowy o przekroju 41 x41 x2.5 mm,
  - 2 x 1000 mm kształtownik bazowy o przekroju 41 x41 x2.5 mm,
  - 4 x zestaw klamr mocujących profile,
  - 4 x komplet łączników M10 do mocowania urządzenia,
  - 2 x zestaw łączników wzłużnych profili,
  - komplet zaślepek profili.

Rekomendowane obciążenie dla zestawu:  
**500 kg**  
(do 500 kg/m<sup>2</sup>)

Cena za zestaw [PLN netto]:  
**595.00,-**



### PROFILE SYSTEMOWE STR41-2/STR41-3/STR41-6

**Kod: STR41-2**  
Profil systemowy, długość 2 m, kształtownik 41 mm x41 mm x2,5 mm

Cena za sztukę [PLN netto]:  
**125.00,-**

**Kod: STR41-3**  
Profil systemowy, długość 3 m, kształtownik 41 mm x41 mm x2,5 mm

Cena za sztukę [PLN netto]:  
**150.00,-**

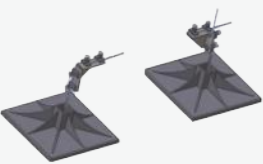

### ZESTAW DO ROZBUDOWY WSPORNIKA TYPU „H” HF-DIY.01

- Zestaw zawiera:
- 2 x stopa 310 x310 mm,
  - 2 x mata antywibracyjna 300 x300 mm,
  - 2 x podpora poprzeczki,
  - 4 x śruba M10,
  - 4 x nakrętka M10.

Cena za zestaw [PLN netto]:  
**200.00,-**



### WSPORNIK TYPU „H” HF-600.01

- Zestaw zawiera:
- 2 x stopa 310 x310 mm,
  - 2 x mata antywibracyjna 300 x300 mm,
  - 2 x podpora poprzeczki,
  - 4 x śruba M10,
  - 4 x nakrętka M10,
  - 3 x profili 41 x41 x2,5 o długości 600 mm,
  - komplet zaślepek profili.

Cena za zestaw [PLN netto]:  
**260.00,-**

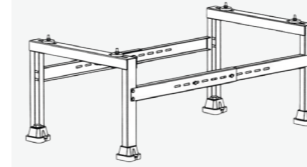

### PODSTAWA PODŁOGOWA HP-A

- Nadaje się dla urządzeń do 930x520mm
- Kolor: Biały RAL9016
- Maksymalny udźwig: 360 kg
- Antykorozyjna powłoka
- Komplet śrub montażowych w zestawie
- Regulowana w płaszczyźnie pionowej i poziomej

**NOWOŚĆ!**

Maksymalne obciążenie:  
**360 kg**

Cena za sztukę [PLN netto]:  
**145.00,-**

### WYMIARY ZESTAWÓW RAMOWYCH FRAME-FOOT:

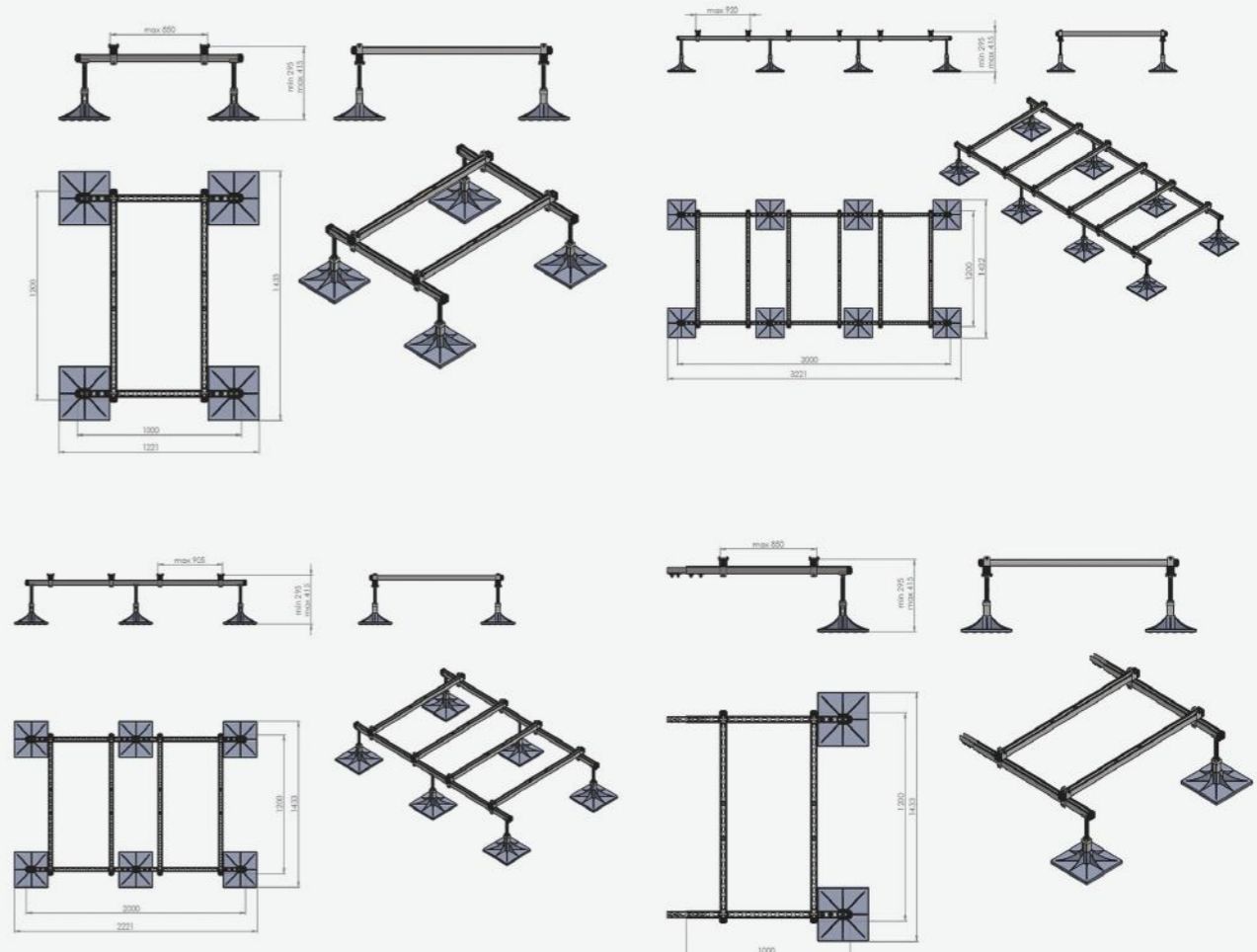



## MINI FLOWATCH 2 MINI POMPKA SKROPLIN

Niezawodna, wydajna, kompaktowa i cicha pompa do skroplin mini Flowatch 2 przeznaczona jest do klimatyzatorów o mocy do 10,0 kW.

- Moc elektryczna: 19 W
- Napięcie elektryczne: 220-240 V, 50/60 Hz
- Alarm: NO/NC 5 A
- Bezpiecznik termiczny: 70°C
- Współczynnik wykorzystania: 100%
- Poziom hałas: <21 dB (z odległości 1 m)
- Wymiary bloku pompy 85x28x48 mm; bloku detekcji: 78x38x37 mm.
- W zestawie: pompa skroplin, pływak, akcesoria, instrukcja montażu.
- Gwarancja: 12 miesięcy.

Maks. natężenie przepływu: 15,0 l/h  
Maks. wysokość zasysania: 2,0 m  
Maks. wysokość przetłaczania: 10,0 m

Cena za sztukę [PLN netto]:  
**215.00,-**

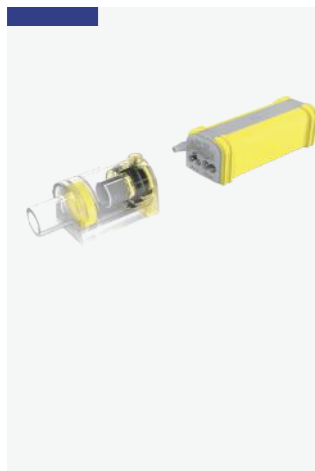

## REFCO COMBI POMPKA SKROPLIN MINI

Pompa skroplin Combi jest zupełnie nową konstrukcją, przeznaczoną do montażu wewnątrz klimatyzatora. Dzięki wyjątkowym parametrom pompowania, wybór miejsca montażu jest właściwie nieograniczony.

Główne zalety:

- 4 tryby pracy pozwalają dobrać wydajność do indywidualnych potrzeb
- Dostęp bezprzewodowy: zdalne połączenie z aplikacją w smartfonie (opcja)
- Brak pływaka – poziom wody monitorowany jest przez unikalny czujnik elektroniczny, który w odróżnieniu od rozwiązań pływakowych, nie zawiera żadnych ruchomych elementów
- Moc: 8 W przy maksymalnym przepływie pod napięciem 110 V
- Płynny start – pompa ma ponad 40 prędkości pracy i zawsze startuje płynnie do osiągnięcia ustawionej wydajności, redukując hałas do minimum
- Opatentowany dostęp za pomocą złącza micro-USB umożliwia serwisowi przesłanie historii pracy urządzenia od momentu instalacji

- Maksymalny przepływ: 42 l/godz.
- Maksymalna zalecana wysokość podnoszenia: 20 m
- Maksymalna wysokość ssania: 3 m
- Głośność pracy: poniżej 19 dB w odległości 1 m wg normy EN ISO 3744:2010

Cena za sztukę [PLN netto]:  
**342.00,-**



## REFCO VAMP-F BEZZBIORNIKOWA POMPKA SKROPLIN

Szybka i łatwa w instalacji, niezwykle wszechstronna, wyjątkowo cicha i najmniejsza w swojej kategorii na rynku – to nowa pompa skroplin z serii VAMP. Łączy innowacyjną technologię z praktycznymi zaletami.

Główne zalety:

- Wysokość wynosząca jedynie 26 mm pozwala na montaż nawet w bardzo ciasnych miejscach.
- Dzięki zaawansowanej technologii pompy membranowej i skutecznemu tłumieniu drgań, pompa pracuje z głośnością poniżej 20 dB(A).
- Elastyczny wąż pełni funkcję zastępczą dla zbiornika (z filtrem i adapterem) do bezpośredniego połączenia z tacą na skropliny.
- Obsługuje do 22 litrów na godzinę.
- Zdolność do tłoczenia na wysokość do 15 metrów.
- Niezawodne działanie zapewnione przez sprawdzony czujnik optyczny.

- Maksymalny przepływ: 22 l/godz.
- Maksymalna zalecana wysokość podnoszenia: 15 m
- Głośność pracy: poniżej 20 dB
- Stopień ochrony: IP44

Cena za sztukę [PLN netto]:  
**305.00,-**

## ZŁĄCZKA REDUKCYJNA DO SKROPLIN

CCSR.16, CCSR.18, CCSR.20, CCSR.25, CCSR.32

- Służy ona do połączenia przewodów skroplin lub zredukowania średnicy instalacji odpływowej.
- Złączki są z jednej strony giętkie, a z drugiej sztywne.

<b>Model: CCSR.16</b> Średnica A: 14-16-18-20mm Średnica B: 16mm	Cena za sztukę[PLN netto]: <b>8.00,-</b>
<b>Model: CCSR.18</b> Średnica A: 14-16-18-20mm Średnica B: 18mm	Cena za sztukę[PLN netto]: <b>8.00,-</b>
<b>Model: CCSR.20</b> Średnica A: 14-16-18-20mm Średnica B: 20mm	Cena za sztukę[PLN netto]: <b>8.00,-</b>
<b>Model: CCSR.25</b> Średnica A: 14-16-18-20mm Średnica B: 25mm	Cena za sztukę[PLN netto]: <b>8.00,-</b>
<b>Model: CCSR.32</b> Średnica A: 14-16-18-20mm Średnica B: 32mm	Cena za sztukę[PLN netto]: <b>8.00,-</b>



## REFCO VAMP-X POMPKA SKROPLIN Z SENSOREM

Pompa skroplin z zewnętrznym czujnikiem optycznym do elastycznych instalacji, nawet w ograniczonej przestrzeni.

- Dzięki wysokości zaledwie 26 mm pasuje nawet do bardzo ciasnych przestrzeni.
- Dzięki zaawansowanej technologii pompy membranowej i skutecznemu tłumieniu drgań pompa pracuje z głośnością poniżej 18 dB(A).
- Elastyczny wąż pełni funkcję zbiornika zastępczego (z filtrem i adapterem) do bezpośredniego podłączenia do tacy skroplin.
- Wymiary pompy 122x26x30 mm.
- Łatwy montaż w istniejących instalacjach: adapter w zestawie

**NOWOŚĆ!**

Maks. natężenie przepływu: 22,0 l/h  
Maks. wysokość zasysania: 2,0 m  
Maks. wysokość przetłaczania: 15,0 m

Cena za sztukę [PLN netto]:  
**330.00,-**



## REFCO VAMP-C NAROŻNA POMPKA SKROPLIN

Zamienna narożna pompa skroplin ze zintegrowanym zbiornikiem i optycznym czujnikiem poziomu do instalacji w narożnikach kanałów.

- Wykonana z niepalnego, tłumiącego drgania materiału; możliwość przycięcia – dopasowuje się do każdego scenariusza instalacyjnego
- Zaawansowana technologia pompy membranowej i skuteczne tłumienie drgań – poziom hałasu poniżej 18 dB(A)
- Rozsuwany wąż narożny: pełni również funkcję zbiornika na wodę (z filtrem i adapterem)
- Wymiary pompy 128x26x30 mm.
- Zintegrowany zasilacz impulsowy: uniwersalna praca przy napięciu wejściowym od 100 do 240 VAC

**NOWOŚĆ!**

Maks. natężenie przepływu: 22,0 l/h  
Maks. wysokość przetłaczania: 15,0 m  
Głośność pracy: poniżej 18 dB(A)

Cena za sztukę [PLN netto]:  
**350.00,-**



## REFCO AP-m0/3 ADAPTER DO POMP SKROPLIN VAMP

Adapter wtykowy

- Wymiana bez konieczności ponownego montażu przewodu zasilającego i alarmowego.
- Kompatybilny ze wszystkimi napięciami pracy pomp skroplin.

**NOWOŚĆ!**

Złącze A: Złącze instalacyjne REFCO VAMP  
Złącze B: Inna marka

Cena za 3 sztuki [PLN netto]:  
**62,99,-**



## REFCO COMBI SHIELD ADAPTER DO POMP SKROPLIN VAMP

Ochrona czujnika przed zakłóceniami elektronicznymi

- Osłona jest łatwa do zamontowania podczas instalacji lub konserwacji i zapewnia bezawaryjną pracę pompy.
- Montaż osłony na czujniku nie wymaga dodatkowej przestrzeni.

**NOWOŚĆ!**

Cena za sztukę [PLN netto]:  
**19,99,-**



### MINI ORANGE POMPKA SKROPLIN MINI

Światowy hit sprzedaży wśród minipompek: niezrównana niezawodność i wydajność.

- Główne zalety:
- W zestawie zapasowy zanurzany zbiornik.
  - „Plug&Play”.
  - System antysyfonowy.
- Przeznaczenie:
- Maksymalna moc urządzenia: 16 kW / 54 tys. Btu/h.
  - Klimatyzatory ścienne typu split, kanałowe, stojące i podwieszane.
  - Idealne rozwiązanie dla małych urządzeń komercyjnych i domowych.

- Maksymalny przepływ: 12 l/godz.
- Maksymalna zalecana wysokość podnoszenia: 10 m (przepływ 6 l/godz.)
- Maksymalna wysokość ssania: 2 m
- Głośność pracy: 21 dB(A) w odległości 1 m

Cena za sztukę [PLN netto]:  
**310.00,-**



### MINI AQUA POMPKA SKROPLIN MINI

To najmniejsza na świecie pompa do skroplin. Zmieści się tam, gdzie na urządzenia innych producentów już nie starcza miejsca.

- Główne zalety:
- Ultracienka.
  - Wysoka wydajność.
  - Gotowość do pracy natychmiast po podłączeniu.
  - System antysyfonowy.
- Przeznaczenie:
- Maksymalna moc urządzenia: 16 kW / 54 tys. Btu/h.
  - Klimatyzatory ścienne typu mini split; urządzenia kanałowe, stojące i podwieszane.
  - Idealne rozwiązanie do bezpośredniej instalacji wewnątrz urządzenia.

- Maksymalny przepływ: 12 l/godz.
- Maksymalna zalecana wysokość podnoszenia: 10 m (przepływ 6 l/godz.)
- Maksymalna wysokość ssania: 2 m
- Głośność pracy: 21 dB(A) w odległości 1 m

Cena za sztukę [PLN netto]:  
**312.00,-**



### MINI ORANGE SILENT+ POMPKA SKROPLIN MINI

Najchętniej kupowana na świecie pompa z rodziny Mini jest teraz najcichsza w swojej kategorii! Wyposażona w tłumik akustyczny, antywibracyjne przewody i uchwyt, Silent+ Mini Orange jest cicha jak szept.

- Główne zalety:
- Najcichsza w swojej klasie.
  - W zestawie zapasowy zanurzany zbiornik.
  - Gotowość do pracy natychmiast po podłączeniu.
- Przeznaczenie:
- Maksymalna moc urządzenia: 16 kW / 54 tys. Btu/h.
  - Klimatyzatory kanałowe, stojące i podwieszane, ścienne typu split.

- Maksymalny przepływ: 12 l/godz.
- Maksymalna zalecana wysokość podnoszenia: 10 m (przepływ 6 l/godz.)
- Maksymalna wysokość ssania: 2 m
- Głośność pracy: 19 dB(A) w odległości 1 m

Cena za sztukę [PLN netto]:  
**415.00,-**



### MINI AQUA SILENT+ POMPKA SKROPLIN MINI

Silent+ Mini Aqua to efekt zastosowania rozwiązań technicznych Silent+ w najmniejszej pompce Mini na rynku i nasz kolejny krok ku innowacyjności.

- Główne zalety:
- Najcichsza w swojej kategorii, tłumik akustyczny.
  - Gotowość do pracy natychmiast po podłączeniu.
  - System antysyfonowy.
- Przeznaczenie:
- Maksymalna moc urządzenia: 16 kW / 54 tys. Btu/h.
  - Klimatyzatory kanałowe, stojące i podwieszane, ścienne mini split.
  - Małe i ciche - potrafi zaskoczyć miejscem instalacji i bezgłośnością!

- Maksymalny przepływ: 12 l/godz.
- Maksymalna zalecana wysokość podnoszenia: 10 m (przepływ 6 l/godz.)
- Maksymalna wysokość ssania: 2 m
- Głośność pracy: 19 dB(A) w odległości 1 m

Cena za sztukę [PLN netto]:  
**420.00,-**



### MINI LIME SILENT+ POMPKA SKROPLIN MINI

Projektując pompę Silent+ Mini Lime, podeszliśmy do kwestii wyciszenia w sposób ogólnosystemowy, wyposażając ją w kilka różnych udoskonaleń, dzięki którym udało nam się stworzyć system prawdziwie cichy. Doskonałe rozwiązanie dla biur i sal konferencyjnych.

- Główne zalety:
- Tłumik akustyczny.
  - Umieszczona w kolanie kanału, instalacja lewo- lub prawostronna.
  - Różne systemy kanałów.
- Przeznaczenie:
- Maksymalna moc urządzenia: 16 kW / 54 tys. Btu/h.
  - Klimatyzatory ścienne typu split.
  - Idealne rozwiązanie do zastosowań komercyjnych w pomieszczeniach, w których ważna jest cisza.

- Maksymalny przepływ: 12 l/godz.
- Maksymalna zalecana wysokość podnoszenia: 10 m (przepływ 6 l/godz.)
- Maksymalna wysokość ssania: n/d
- Głośność pracy: 21 dB(A) w odległości 1 m

Cena za sztukę [PLN netto]:  
**460.00,-**



### MINI BLUE® POMPKA SKROPLIN

Pracująca zarówno na mokro jak i na sucho pompa skroplin MiniBlue® jest cicha i niezawodnie usuwa cały kondensat jak i zanieczyszczenia. Jest to niezawodna, samozasysająca się pompa o doskonałej wydajności. Niewielkie rozmiary MiniBlue® pozwalają na szybkie i łatwe dopasowanie jej zarówno do nowej jak i istniejącej instalacji.

- Praktycznie niesłyszalna.
- Rewolucyjna technika pompowania.
- Bezkonkurencyjnie niskie zużycie energii.
- 3 letnia gwarancja.
- Możliwość pracy na mokro i na sucho.
- Łatwa i szybka instalacja.
- Toleruje zawiesiny i lekkie zanieczyszczenia.

- Typ pompy: rotacyjna pompa membranowa
- Przepływ: 8.0 l/h
- Wysokość podnoszenia: 8.0 m
- Wysokość ssania: 5.0 m
- Waga: 0.5 kg
- Wymiary: 105 x 66 x 56 mm

3 LATA  
GWARANCJA

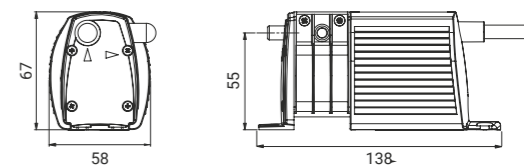

Pompa MiniBlue® dostępna w zestawie:

Pompa skroplin	W zestawie z:	Kod	Cena za zestaw [PLN netto]
	+  Czujnik HOT&COLD	X87-504	<b>490.00,-</b>

Zestaw zawiera klip, plastikowy schodkowy adapter, elastyczny schodkowy adapter.

DO WYCZERPANIA ZAPASÓW



### MEGA BLUE® POMPKA SKROPLIN

Pompa MegaBlue® charakteryzuje się cichą pracą, smukłą i lekką konstrukcją, a także wysoką wydajnością. Wykorzystuje rewolucyjną, opatentowaną technologię BlueDiamond®, która czyni ją niezawodną. Dzięki niej nie ponosisz dodatkowych kosztów związanych z eksploatacją oszczędzając na instalacji i dodatkowych usługach serwisowych.

- Praktycznie niesłyszalna.
- Rewolucyjna technika pompowania.
- Bezkonkurencyjnie niskie zużycie energii.
- 3 letnia gwarancja.
- Możliwość pracy na mokro i na sucho.
- Łatwa i szybka instalacja.
- Toleruje zawiesiny i lekkie zanieczyszczenia.

- Typ pompy: rotacyjna pompa membranowa
- Przepływ: 50.0 l/h
- Wysokość podnoszenia: 7.0 m
- Wysokość ssania: 20.0 m
- Waga: 1.0 kg
- Wymiary: 234 x 68 x 58 mm

3 LATA  
GWARANCJA

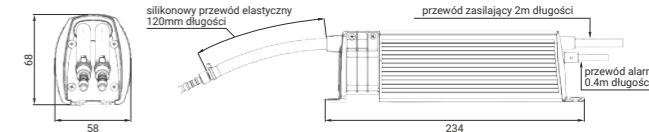

Pompa MegaBlue® dostępna w zestawie:

Pompa skroplin	W zestawie z:	Kod	Cena za zestaw [PLN netto]
	+  Czujnik HOT&COLD	X87-814	<b>439.00,-</b>

Zestaw zawiera klip, plastikowy schodkowy adapter, elastyczny schodkowy adapter.

DO WYCZERPANIA ZAPASÓW



## GRZAŁKI ODPLYWU SKROPLIN

SMX

Kabel grzewczy „MONOEXIT” z elementem grzewczym owiniętym na włóknie szklanym i pokryty gumą silikonową.

- Dostępne 40 W/m oraz 50 W/m.
- Izolująca guma silikonowa pracuje do temperatury 200°C.
- Kabel składa się z przewodu dwużyłowego z izolacją silikonową.
- Zgodność z IEC EN60335-1 i CENELEC HD289 S1.
- Aprobata VDE dla materiału silikonowego.
- Typowe zastosowania: antykondensacja i rozmrażanie drzwi, witrzyn i komór chłodniczych, grzałki do odprowadzenia skroplin, grzałki do oleju w sprężarkach, podgrzewacze do rur spustowych, grzałka do tacki ociekowej, dachów czy rynien, ogrzewanie mat i koców grzewczych, podłóg, ogrzewanie wody w akwariach, terrariach.

Model	Opis	Cena za sztukę [PLN netto]
SMX 5011	230V 40W - 1 metr zimny + 1 metr grzejny	50,00,-
SMX 5012	230V 80W - 1 metr zimny + 2 metry grzejne	55,00,-
SMX 5013	230V 120W - 1 metr zimny + 3 metry grzejne	60,00,-
SMX 5014	230V 160W - 1 metr zimny + 4 metry grzejne	70,00,-
SMX 5015	230V 200W - 1 metr zimny + 5 metrów grzejnych	75,00,-
SMX 5016	230V 240W - 1 metr zimny + 6 metrów grzejnych	80,00,-
SMX 5018	230V 320W - 1 metr zimny + 8 metrów grzejnych	85,00,-



## GRZAŁKI ODPLYWU SKROPLIN

Regulator grzałki tacy ociekowej

Charakterystyka:

- Służy do kontroli włączenia i wyłączenia urządzeń zewnętrznych podłączonych pod przełącznik wyjściowy,
- Umożliwia ustawienie temperatury (prób załączania termostatu), przełączanie trybów chłodzenie / grzanie oraz ustawianie histerezy,
- Zasilanie 230V AC (zasilacz 230V AV / 12V DC w komplecie)
- Zasilanie termostatu - 12V DC
- Zakres nastawy temperatury: -50 - 110 °C,
- Typ czujnika temperatury: czujnik NTC (10k) wodoodporny
- Maksymalny prąd przełącznika: 5A / 230V AC lub 20A . 14V DC
- Zabezpieczenie: bezpiecznik szklany 1A (w komplecie)
- Obudowa modułu hermetyczna IP68

Cena za szt. [PLN netto]:  
**260,00,-**



## STEROWNIK PRACY NAPRZEMIENNEJ SPN

Układ SPN sterujący pracą klimatyzacji (za pomocą przełączników) w sposób naprzemienny

- Praca naprzemienna nawet 4 jednostek
- Informacja o przekroczeniu ustawionego progu temperatury
- Nowoczesny system oparty na procesorze ARM CORTEX M7
- 4- calowy kolorowy ekran dotykowy
- 5 przełączników zwierzno-rozwiernych (NO/NC) 6A/230V
- Obudowa na szynę DIN (TS35)
- Zasilanie 12V
- Wyjście na akumulator 12V

Kod: SPN

Cena za sztukę [PLN netto]:  
**699,00,-**



## STEROWNIK PRACY NAPRZEMIENNEJ SPN-IR v 3.0

Układ SPN sterujący pracą klimatyzacji (za pomocą podczuwieni IRDA) w sposób naprzemienny

- Bezprzewodowa praca naprzemienna nawet 4 jednostek
- Informacja o przekroczeniu ustawionego progu temperatury
- Nowoczesny system oparty na procesorze CORTEX M7
- 4- calowy kolorowy ekran dotykowy
- 1 przełącznik zwierzno-rozwierny (NO/NC) 6A/230V
- Moduł podczuwieni IRDA
- Obudowa na szynę DIN (TS35)
- Zasilanie 12V
- Wyjście na akumulator 12V

Kod: SPN-IR

Cena za sztukę [PLN netto]:  
**840,00,-**



## SMART CLEAN AIR (5L) - SMART NANOTECHNOLOGIES S.A.

Kanister 5L

Charakterystyka:

- preparat do serwisowego czyszczenia oraz zabezpieczania klimatyzacji i ciągów wentylacyjnych
- wykazuje działanie dezodoryzujące
- redukuje liczbę drobnoustrojów
- długotrwałe zabezpieczenie

Cena za szt. [PLN netto]:  
**156,00,-**



## SMART CLEAN AIR (0.5L) - SMART NANOTECHNOLOGIES S.A.

Butelka z atomierem 0.5L | EAN: 5905279421202

Charakterystyka:

- preparat do serwisowego czyszczenia oraz zabezpieczania klimatyzacji i ciągów wentylacyjnych
- wykazuje działanie dezodoryzujące
- redukuje liczbę drobnoustrojów
- długotrwałe zabezpieczenie

Cena za szt. [PLN netto]:  
**37,80,-**



## SMART CLEAN AIR ACTIVE (5L) - SMART NANOTECHNOLOGIES S.A.

Kanister 5L

Charakterystyka:

- preparat do czyszczenia klimatyzatorów o ciężkich, trudnych do usunięcia zabrudzeniach (klimatyzacja przemysłowa, zewnętrzna)
- silnie myjąca aktywna piana
- formuła oparta na środkach powierzchniowo-czynnych - nie zawiera żrących zasad i kwasów
- działanie antystatyczne - zapobiega gromadzeniu się kurzu i brudu

Cena za szt. [PLN netto]:  
**173,25,-**

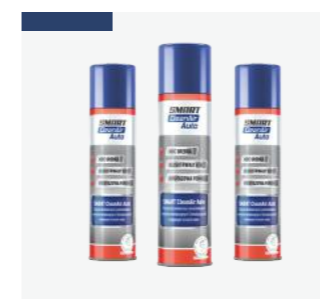

## SMART CLEAN AIR AUTO - SMART NANOTECHNOLOGIES S.A.

Aerozol 250 ml | EAN: 5905279421455

Charakterystyka:

- preparat do czyszczenia klimatyzacji samochodowej z aktywnymi formami srebra
- dwufazowe działanie preparatu polega na eliminacji patogenów oraz długotrwałym zabezpieczeniu przed ich rozwojem
- specjalnie dobrany skład zapewnia długotrwałą ochronę przed rozwojem chorobotwórczych mikroorganizmów oraz eliminuje nieprzyjemne zapachy wywołane zanieczyszczeniami w przewodach klimatyzacyjnych
- bezzapachowy aerozol

Cena za szt. [PLN netto]:  
**27,31,-**

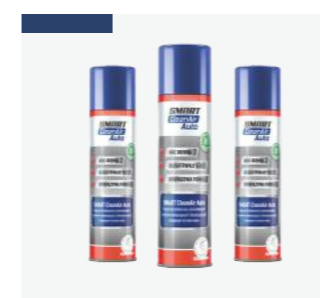

## SMART CLEAN AIR AUTO - SMART NANOTECHNOLOGIES S.A.

Aerozol 250 ml | EAN: 5905279421448

Charakterystyka:

- preparat do czyszczenia klimatyzacji samochodowej z aktywnymi formami srebra
- dwufazowe działanie preparatu polega na eliminacji patogenów oraz długotrwałym zabezpieczeniu przed ich rozwojem
- specjalnie dobrany skład zapewnia długotrwałą ochronę przed rozwojem chorobotwórczych mikroorganizmów oraz eliminuje nieprzyjemne zapachy wywołane zanieczyszczeniami w przewodach klimatyzacyjnych
- zapachowy aerozol

Cena za szt. [PLN netto]:  
**27,31,-**



### ZEP VENTURE A/C™ PIANKA W AEROZOLU 800 ML

Pianka w areozolu do czyszczenia klimatyzacji. Mieszanka środków czyszczących, dezynfekujących i odświeżających, jak również rozpuszczalników i detergentów pozwala na ekspresowy proces czyszczenia. Jest to również środek bakteriobójczy o doskonałych właściwościach sanitaryzujących i dezynfekujących.

- Silne i długotrwałe działanie.
- Szybko przebija się przez zaolejone, mocno zabrudzone i zalepione kamieniem warstwy.
- Nie uszkadza większości powierzchni.
- Zabija między innymi: Taphylococcus (Staph), Salmonella, Chloeraesuis, Pseudomonas aeruginosa i Herpes Simplex Type2.
- Wysoce efektywny w walce z Legionella Pneumophila.
- Neutralizuje nieprzyjemne zapachy.
- Pozostawia miły, czysty i świeży zapach.
- Nie potrzebuje żadnych mechanicznych czynności szorowania czy wycierania.
- Po wykonanej pracy pianka jest automatycznie skraplana.
- Poręczna forma aerozolowa.

Cena za sztukę [PLN netto]:  
**75.00,-**



### FOAMING COIL CLEANER A/C™ PIANKA W AEROZOLU 800 ML

Pianka w areozolu do czyszczenia elementów klimatyzacji (na dachach).

- Dzięki pianowej postaci zapewnia doskonałe pokrycie i długi czas działania.
- Szybko penetruje zanieczyszczenia w spiralach i usuwa zabrudzenia.
- Nie potrzebuje żadnych mechanicznych czynności szorowania czy wycierania.
- Po wykonanej pracy pianka jest automatycznie skraplana.
- Efektywnie usuwa niebezpieczne bakterie występujące w układach klimatyzacyjnych (Legionella Pneumophila).
- W 100% bezpieczny dla wszystkich rodzajów stali.

Cena za sztukę [PLN netto]:  
**65.00,-**



### EVAPORATOR CLEANER (5L) CLT005

Charakterystyka:

- Środek w formie koncentratu przeznaczony do czyszczenia parowników w systemach klimatyzacyjnych, chłodniczych, kanałów klimatyzacyjnych, filtrów i innych powierzchni.
- Szybko i skutecznie czyści powierzchnie parowników i tace ociekowe zapobiegając powstaniu osadów i zarasków.
- Udoskonalona formuła czyszcząca, eliminuje nieprzyjemne zapachy.
- Koncentrat do rozcieńczenia z wodą w proporcji: 1:6.

Cena za szt. [PLN netto]:  
**160.00,-**



### UNIVERSAL COIL CLEANER (5L) CLT020

Charakterystyka:

- Uniwersalny środek w formie koncentratu przeznaczony do czyszczenia skraplaczy, parowników, filtrów powietrza, itp.
- Do stosowania wewnątrz oraz na zewnątrz budynków. Zaprojektowany do serwisu urządzeń klimatyzacyjnych i chłodniczych.
- Potrójne działanie: czyści, odtłuszcza i usuwa nieprzyjemne zapachy. Unikalna formuła, nie pieni się i nie powodująca korozji. Usuwa brud i jest bezpieczny dla aluminium i miedzi.
- Usuwa źródła zakażeń, będących przyczyną odkładania się niebezpiecznych osadów na tacach ciekowych. Podnosi efektywność przepływu czynnika, przez co przedłuża żywotność urządzeń.

Cena za szt. [PLN netto]:  
**170.00,-**



### HD CONDENSER CLEANER (5L) CLT035

Charakterystyka:

- Środek czyszczący w formie koncentratu.
- Przeznaczony do czyszczenia skraplaczy.
- Intensywnie pieni się do trudno usuwalnych zabrudzeń. Usuwa smary i oleje.
- Bezpieczny dla lameli aluminiowych.
- Koncentrat do rozcieńczenia z wodą w proporcji: 1:3.

Cena za szt. [PLN netto]:  
**165.00,-**



### SMART CLEAN AIR+ (5L) - SMART NANOTECHNOLOGIES S.A. Kanister 5L

Charakterystyka:

- nowoczesny, biobójczy preparat do dezynfekcji powierzchni klimatyzatorów i urządzeń chłodniczych o silnych właściwościach bakteriobójczych i grzybobójczych
- zawiera aktywne formy srebra
- redukuje liczbę drobnoustrojów
- długotrwałe zabezpieczenie

Cena za szt. [PLN netto]:  
**180.00,-**



### SMART CLEAN AIR WASH (5L) - SMART NANOTECHNOLOGIES S.A. Kanister 5L

Charakterystyka:

- preparat przeznaczony do mycia powierzchni elementów urządzeń klimatyzacyjnych
- skutecznie usuwa wszelkie zabrudzenia (brud, kurz, osady, zanieczyszczenia tłuste, pozostałości biologiczne).
- Formuła oparta na środkach powierzchniowo czynnych.
- Jest bezpieczny dla powierzchni lakierowanych, tworzyw sztucznych, aluminium.

Cena za szt. [PLN netto]:  
**89.25,-**



### SMART CLEAN AIR CONCENTRATE (5L) - SMART NANOTECHNOLOGIES S.A. Kanister 5L

Charakterystyka:

- skoncentrowany preparat do czyszczenia klimatyzatorów i urządzeń chłodniczych
- Srebro zawarte w produkcie zapewnia długotrwałą ochronę przed rozwojem mikroorganizmów chorobotwórczych, redukuje liczbę drobnoustrojów w tym Legionellę oraz eliminuje przykre zapachy.
- Produkt nie powoduje korozji

Cena za szt. [PLN netto]:  
**485.00,-**



### ARMAFLEX ACE TAŚMA SAMOPRZYLEPNA Długość: 15 metrów

Charakterystyka:

- Taśma izolacyjna ze spienionego kauczuku syntetycznego do wykonywania połączeń montażowych izolacji.
- Szerokość taśmy: 50mm
- Ochrona przed kondensacją pary wodnej i stratami energii.
- Może stanowić uzupełnienie izolacji w miejscach trudno dostępnych.

Cena za szt. [PLN netto]:  
**25.00,-**



### DUCT TAŚMA NAPRAWCZA BIAŁA Długość: 50 metrów

Charakterystyka:

- Posiada bardzo dobre parametry klejące i odpornościowe
- Szerokość taśmy: 48mm

Cena za szt. [PLN netto]:  
**23.00,-**

# JESTEŚMY DO TWOJEJ DYSPOZYCJI

Dostarczyliśmy naszym klientom ponad milion klimatyzatorów, gdyż nieprzerwanie od 30 lat współpracujemy ze światowymi liderami w produkcji urządzeń klimatyzacyjnych. Dlatego jesteśmy pewni, że oferujemy produkty i rozwiązania najwyższej jakości w zakresie stosowania najnowszych technologii, spełniających wysokie wymagania pod względem efektywności energetycznej, wzornictwa i ekologii.



# WIENKRA

**WIENKRA Sp. z o.o.**

**Kraków:**

📍 ul. Kotlarska 34, 31-539 Kraków

✉️ wienkra@wienkra.pl

**Warszawa - Janki:**

📍 ul. Sokołowska 15, 05-090 Janki

✉️ wienkra-waw@wienkra.pl

**Wrocław:**

📍 Al. Armii Krajowej 61, 50-541 Wrocław

✉️ wienkra-wro@wienkra.pl

[www.wienkra.pl](http://www.wienkra.pl)

Cennik obowiązuje do 31.03.2026 lub do wyczerpania stanów magazynowych.

Przedstawiona oferta cenowa ma charakter informacyjny i nie stanowi oferty handlowej w rozumieniu Art. 66 par.1 Kodeksu Cywilnego.