

AUX
AIR CONDITIONER



KLIMATYZACJA

CENNIK

Ceny obowiązują do 31.03.2025

klimatyzatory seria C



C-PRO

C-SMART

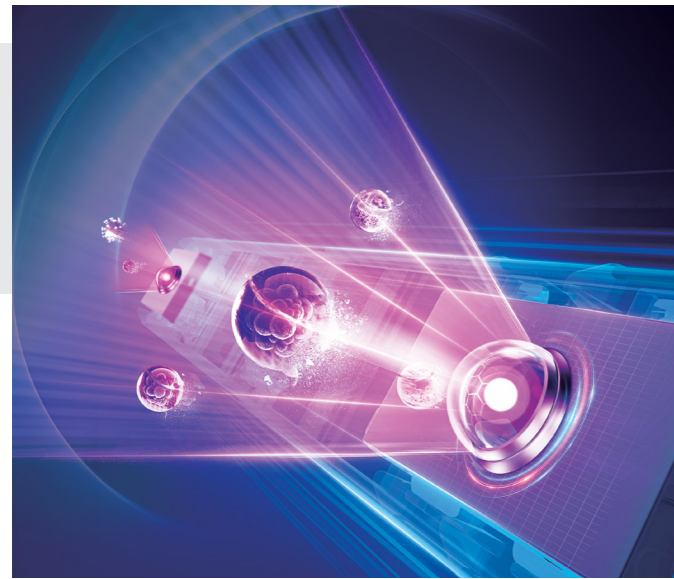

Sterylicacja w temperaturze 57°C

Wymiennik utrzymuje wysoką temperaturę na poziomie 57°C przez odpowiedni czas tak, aby zapewnić najlepszy efekt sterylizacji eliminując drobnoustroje, bakterie oraz wirusy.



Inteligentny system nawiewu

Klimatyzatory serii C zostały zaprojektowane z myślą o redukcji efektu podmuchu powietrza. Dzięki innowacyjnemu systemowi mikrootworów oraz wyprofilowanych żaluzjach powietrze jest wydmuchiwane bez efektu podmuchu. Technologia podwójnej żaluzji zastosowanej w klimatyzatorach C-Pro charakteryzuje się zwiększoną mocą nawiewu o 30% oraz zwiększoną możliwością ustawienia kąta nadmuchu powietrza o 80%.

Łatwy dostęp do płyty głównej

Instalacja oraz serwisowanie klimatyzatorów serii C stało się wygodniejsze dzięki nowemu rozwiązaniu dającemu możliwość wymiany płyty głównej jednostki. Teraz każdy klimatyzator serii C jest wyposażony w 4 mikroprocesory z technologią 3PEAK sterujące silnikami rolet w dwóch osiach. W połączeniu z systemem mikrootworów daje to precyzję i wygodę nawiewu powietrza w pomieszczeniu.

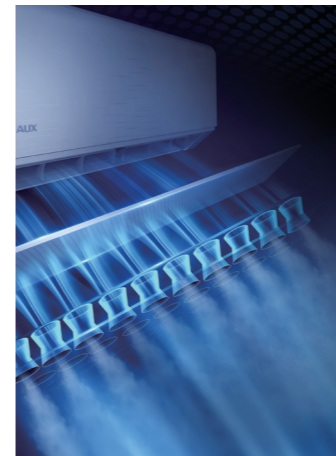
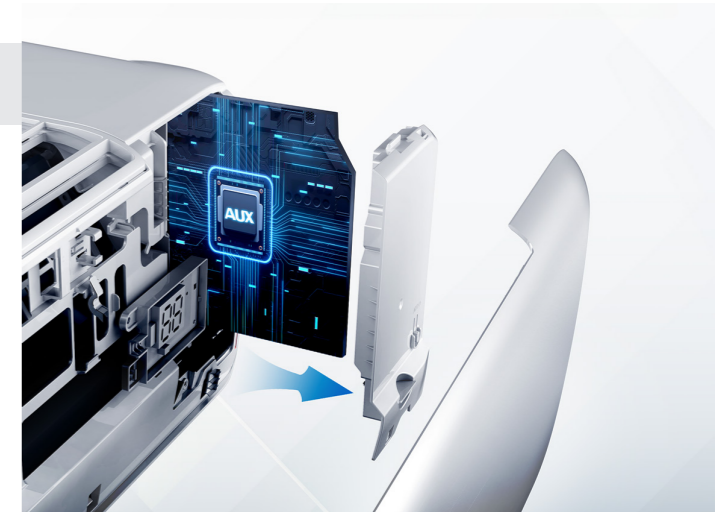

Pionierska technologia mikrootworów

Aby zapewnić niespotykany komfort nawiewu powietrza AUX zaprojektował obudowy jednostek wewnętrznych oraz rolety eliminując uczucie podmuchu. Stało się to możliwe dzięki 2430 mikrootworom w klimatyzatorze C-Smart oraz 8645 mikrootworom w klimatyzatorze C-Pro. Wydmuchiwane powietrze zostaje rozproszone zapewniając jednocześnie komfort termiczny, szybkość i precyzję w utrzymywaniu temperatury w pomieszczeniu.

5-tej generacji samooczyszczanie

Unowocześniony system samooczyszczania jednostki pozwala na eliminację bakterii, wirusów, roztoczy, drobnoustrojów i drobinek kurzu. Zdrowie i wygoda dla Twojej rodziny jest zagwarantowana dzięki 6-ciu stopniom samooczyszczania i sterylizacji pomagającym dostarczać czyste powietrze.

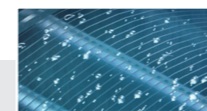
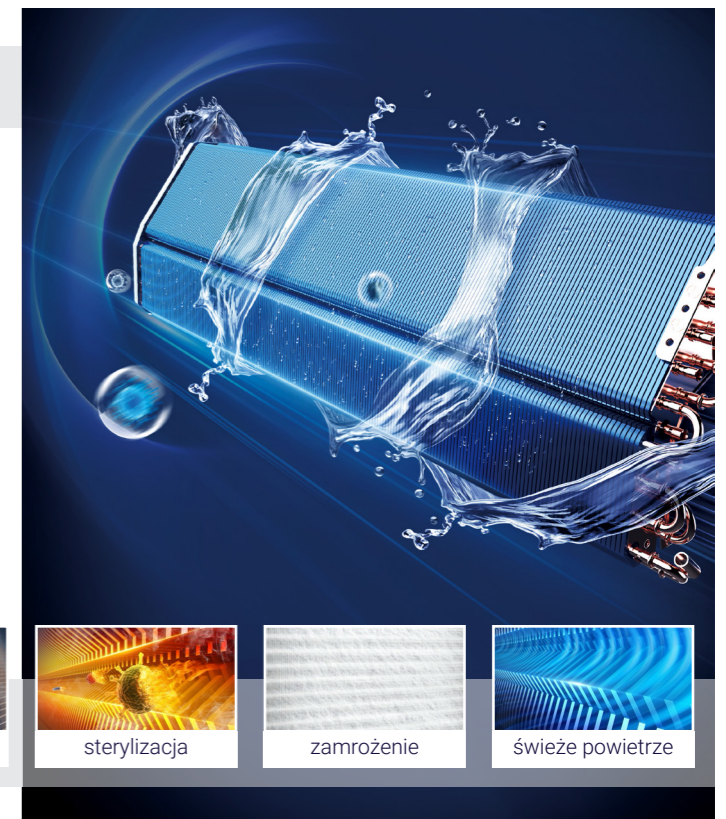

kondensacja



zamrożenie

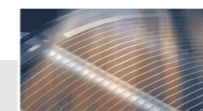

topnienie



sterylizacja

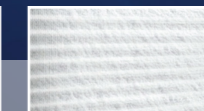

zamrożenie



świeże powietrze



Łatwa i szybka instalacja

Przedni panel klimatyzatora i dolny element obudowy posiadają specjalne zaczepy ułatwiające zdejmowanie oraz instalację urządzenia. Pozwala to na redukcję czasu instalacji i serwisowania klimatyzatora do 20%.



Panel instalacyjny

Specjalnie zaprojektowany panel ułatwia instalację klimatyzatora na ścianie. Ustawienie jednostki w poziomie i pionie jest o wiele wygodniejsze i pozwala na bezproblemową instalację.



Funkcja detekcji kurzu

Klimatyzatory serii C zostały wyposażone w funkcję detekcji kurzu, która monitoruje poziom zabrudzenia filtra jednostki wewnętrznej. Urządzenie poinformuje o konieczności wyczyszczenia filtra. Funkcja ta jest szczególnie dedykowana osobom, które są uczulone na kurz.

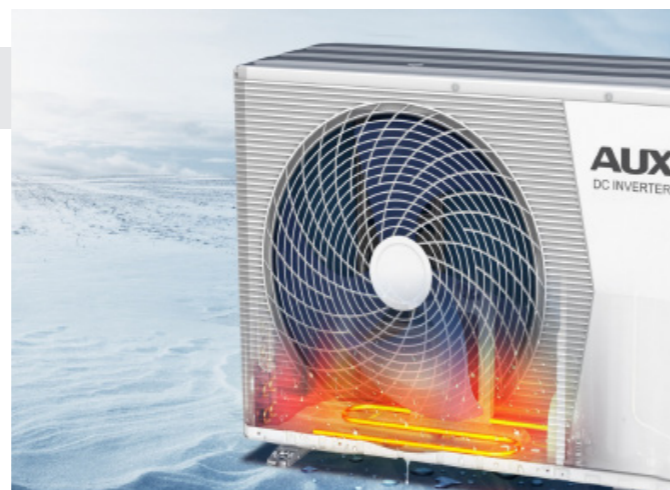

Grzałka tacy ociekowej

Grzałka tacy ociekowej zapobiega gromadzeniu się nadmierowej ilości śniegu i lodu w agregacie. Dzięki temu agregat będzie działał poprawnie nawet w bardzo niesprzyjających warunkach pogodowych.



Dwa tryby sterowania nawiewem powietrza

Podwójna roleta w klimatyzatorach serii C-Pro pozwala na dostosowanie strumienia nawiewu powietrza. Ustawienie żaluzji jednostki skierowanej w górę powoduje, że powietrze wydychiwane skierowane jest w stronę sufitu lub ściany. Ustawienie rolet w pozycji pionowej kieruje strumień powietrza w dół zapewnia komfort ciepły podobny do ogrzewania podłogowego.

Technologia nawiewu mikrootworami

Pionierska technologia z fabryki AUX z podwójną roletą i 8645 mikrootworami pozwala na wyjątkową precyzję nawiewu powietrza.

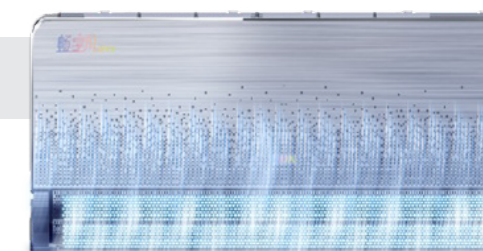

Zakres ustawienia temperatury

System kontroli ustawienia temperatury pozwala na ustawienie zakresu w przedziale od 20 do 28 stopni Celsjusza.

klimatyzatory Q-Smart Plus

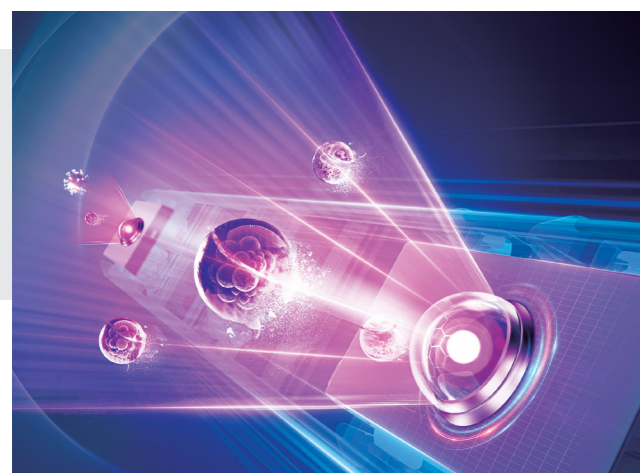
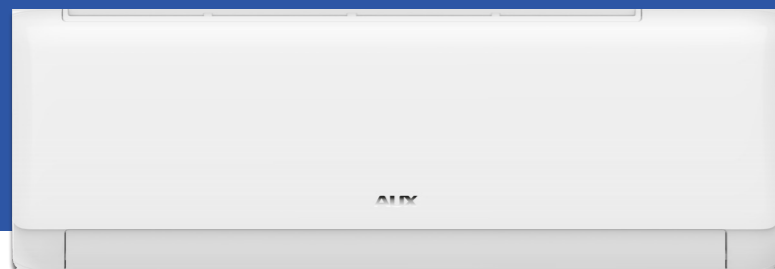

Sterylicacja w temperaturze 57°C

Wymiennik utrzymuje wysoką temperaturę na poziomie 57°C przez odpowiedni czas tak, aby zapewnić najlepszy efekt sterylizacji eliminując drobnoustroje, bakterie oraz wirusy.

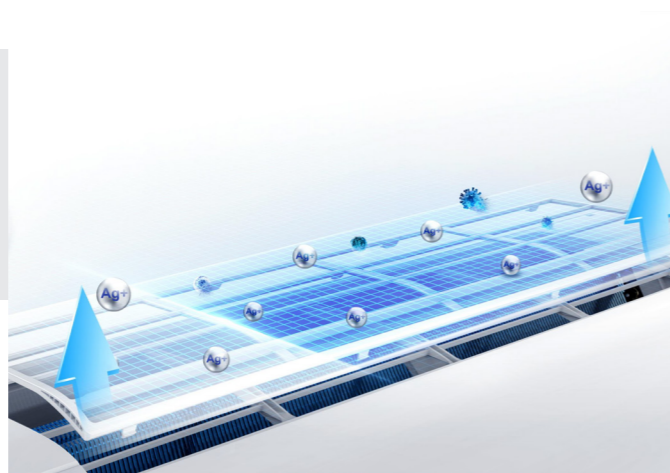

Sterylicacja lampą UV

Lampa UV skutecznie eliminuje nieprzyjemne zapachy i szkodliwe substancje z powietrza dzięki czemu powietrze w pomieszczeniu będzie najwyższej jakości.

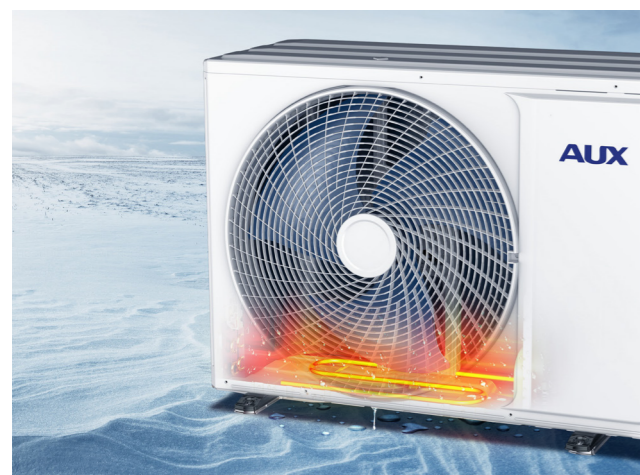

Grzałka tacy ociekowej

Grzałka tacy ociekowej zapobiega gromadzeniu się nadmierowej ilości śniegu i lodu w agregacie. Dzięki temu agregat będzie działał poprawnie nawet w bardzo niesprzyjających warunkach pogodowych

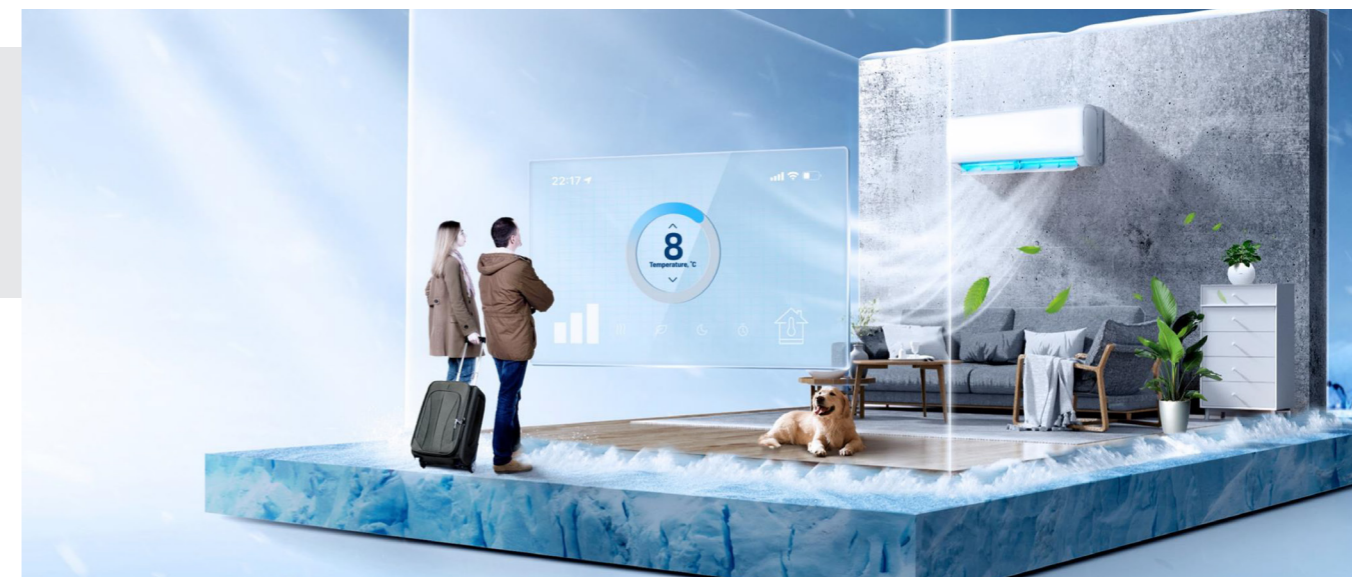

Tryb ogrzewania 8°C

Funkcja ta umożliwi w okresie zimowym utrzymanie w trybie grzania stałej temperatury +8°C, co zapobiega wychłodzeniu pomieszczenia.



Zabezpieczenie przed wyciekiem czynnika

Urządzenie zostało wyposażone w system wykrywania niskiego poziomu czynnika chłodniczego. W przypadku wycieku czynnika z obiegu, system sterowania natychmiast wyłączy klimatyzator. Zapobiega to uszkodzeniom kluczowych komponentów takich jak sprężarka, gwarantując bezpieczeństwo użytkownika i dłuższą żywotność urządzenia.

AUX
AIR CONDITIONER



klimatyzatory
pokojowe

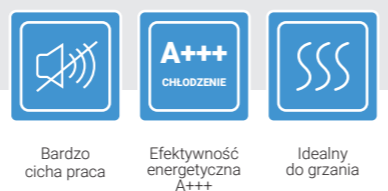

C-Smart Premium White

Seria CA

AUX-09/12CA

Model klimatyzatora	Wydajność [kW]		Klasa energetyczna Chłodzenie / Grzanie	Cena [PLN netto]
	Chłodnicza	Grzewcza		
AUX-09CA	2,70	3,30	A+++ / A++	3 390
AUX-12CA	3,50	4,20	A+++ / A++	3 690

- UV Sterylizacja UV
- Funkcja samooczyszczania
- Filtr antybakteryjny
- Filtr o wysokiej gęstości
- Filtr PM 2.5
- Opcjonalne filtry powietrza
- Sterylizacja 57°C
- Funkcja Anti-Fungus
- Funkcja mikro-bryzy
- Tryb czuwania „Stand by”
- Tryb pracy ekonomicznej
- Czynnik chłodniczy R32
- Funkcja autodiagnostyki
- Programator czasowy 24 H
- 0.3 W
- Turbo
- COOLING
- HEATING
- HEATING
- Wyswietlacz LED
- Dwustronne odprowadzenie skroplin
- Wbudowany moduł Wi-Fi
- Podświetlany sterownik bezprzewodowy
- Funkcja Anti-Cold-Air
- Tryb pracy nocnej
- Funkcja I FEEL
- Funkcja nawiewu 4D
- Pionowy ruch żaluzji
- Poziomy ruch żaluzji
- Tryb TURBO
- Tryb chłodzenia
- Tryb ogrzewania
- Tryb ogrzewania 8°C
- AUTO
- DRY MODE
- VENTILATION
- Łatwa i szybka instalacja
- Technologia inwerterowa
- Automatyczny restart
- Inteligentne odszranianie
- Złoczone lamele wymiennika jedn. zewn.
- Złoczone lamele wymiennika jedn. wewn.
- Antykorozyjna obudowa jedn. zewn.
- Super EMC
- Łopatkę z aluminium hydrofilowego
- Grzałka tacy ociekowej agregatu
- Grzanie przy -30°C

W KOMPLECIE



Dane techniczne, wygląd i funkcje mogą ulec zmianie bez wcześniejszego powiadomienia. Urządzenia klimatyzacyjne zawierają fluorowane gazy cieplarniane R32.



C-Smart White

Seria CAA / CA

AUX-09/12CAA AUX-18/24CA/CAA

Model klimatyzatora	Wydajność [kW]		Klasa energetyczna Chłodzenie / Grzanie	Cena [PLN netto]
	Chłodnicza	Grzewcza		
AUX-09CAA	2,75	3,20	A++ / A+	3 190
AUX-12CAA	3,50	3,85	A++ / A+	3 490
AUX-18CA/CAA	5,40	5,60	A++ / A+	4 890
AUX-24CA/CAA	7,30	7,30	A++ / A+	5 990

- UV Sterylizacja UV
- Funkcja samooczyszczania
- Filtr antybakteryjny
- Filtr o wysokiej gęstości
- Filtr PM 2.5
- Opcjonalne filtry powietrza
- Sterylizacja 57°C
- Funkcja Anti-Fungus
- Funkcja mikro-bryzy
- Tryb czuwania „Stand by”
- Tryb pracy ekonomicznej
- Czynnik chłodniczy R32
- Funkcja autodiagnostyki
- Programator czasowy 24 H
- 0.3 W
- Turbo
- COOLING
- HEATING
- HEATING
- Wyswietlacz LED
- Dwustronne odprowadzenie skroplin
- Wbudowany moduł Wi-Fi
- Podświetlany sterownik bezprzewodowy
- Funkcja Anti-Cold-Air
- Tryb pracy nocnej
- Funkcja I FEEL
- Funkcja nawiewu 4D
- Pionowy ruch żaluzji
- Poziomy ruch żaluzji
- Tryb TURBO
- Tryb chłodzenia
- Tryb ogrzewania
- Tryb ogrzewania 8°C
- AUTO
- DRY MODE
- VENTILATION
- Łatwa i szybka instalacja
- Technologia inwerterowa
- Automatyczny restart
- Inteligentne odszranianie
- Złoczone lamele wymiennika jedn. zewn.
- Złoczone lamele wymiennika jedn. wewn.
- Antykorozyjna obudowa jedn. zewn.
- Super EMC
- Łopatkę z aluminium hydrofilowego
- Grzałka tacy ociekowej agregatu
- Grzanie przy -25°C

W KOMPLECIE



Dane techniczne, wygląd i funkcje mogą ulec zmianie bez wcześniejszego powiadomienia. Urządzenia klimatyzacyjne zawierają fluorowane gazy cieplarniane R32.

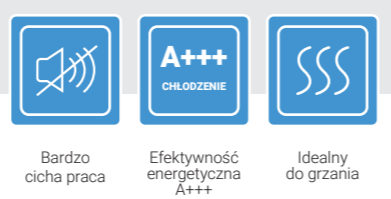

C-Smart Premium Onyx

Seria CCB

AUX-09/12/18/24CCB

Model klimatyzatora	Wydajność [kW]		Klasa energetyczna Chłodzenie / Grzanie	Cena [PLN netto]
	Chłodnicza	Grzewcza		
AUX-09CCB	2,70	3,30	A+++ / A++	3 790
AUX-12CCB	3,50	4,20	A+++ / A++	4 090
AUX-18CCB	5,40	5,80	A+++ / A++	5 390
AUX-24CCB	7,30	7,40	A+++ / A++	6 490

- UV Sterylizacja UV
- Funkcja samooczyszczania
- Filtr antybakteryjny
- Filtr o wysokiej gęstości
- Filtr PM 2.5
- Opcjonalne filtry powietrza
- Sterylizacja 57°C
- Funkcja Anti-Fungus
- Funkcja mikro-bryzy
- Tryb czuwania „Stand by”
- Tryb pracy ekonomicznej
- Czynnik chłodniczy R32
- Funkcja autodiagnostyki
- Programator czasowy 24H
- 22 LED Wyświetlacz LED
- Dwustronne odprowadzenie skroplin
- Wbudowany moduł Wi-Fi
- Podświetlany sterownik bezprzewodowy
- Funkcja Anti-Cold-Air
- Tryb pracy nocnej
- Funkcja I FEEL
- Funkcja nawiewu 4D
- Pionowy ruch żaluzji
- Poziomy ruch żaluzji
- Tryb TURBO
- Tryb chłodzenia
- Tryb ogrzewania
- Tryb ogrzewania 8°C
- AUTO Tryb pracy automatycznej
- DRY MODE Tryb osuszania
- VENTILATION Tryb wentylatora
- Łatwa i szybka instalacja
- DC INVERTER Technologia inwerterowa
- Automatyczny restart
- Inteligentne odszranianie
- Złoczone lamele wymiennika jedn. zewn.
- Złoczone lamele wymiennika jedn. wewn.
- Antykorozyjna obudowa jedn. zewn.
- Super EMC
- Łopatkę z aluminium hydrofilowego
- Grzałka tacy ociekowej agregatu
- Grzanie przy -30°C

W KOMPLECIE

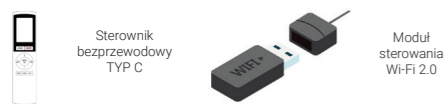

Dane techniczne, wygląd i funkcje mogą ulec zmianie bez wcześniejszego powiadomienia. Urządzenia klimatyzacyjne zawierają fluorowane gazy cieplarniane R32.

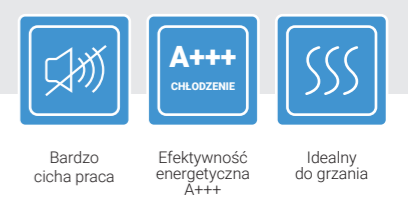
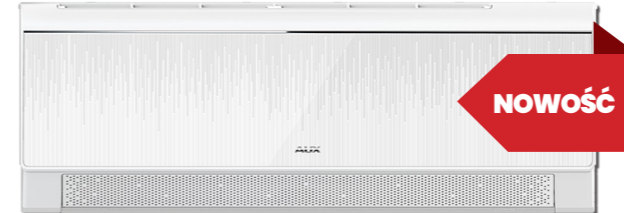

C-Smart Premium Crystal

Seria CCW

AUX-09/12/18/24CCW

Model klimatyzatora	Wydajność [kW]		Klasa energetyczna Chłodzenie / Grzanie	Cena [PLN netto]
	Chłodnicza	Grzewcza		
AUX-09CCW	2,70	3,30	A+++ / A++	3 590
AUX-12CCW	3,50	4,20	A+++ / A++	3 890
AUX-18CCW	5,40	5,80	A+++ / A++	5 190
AUX-24CCW	7,30	7,40	A+++ / A++	6 290

- UV Sterylizacja UV
- Funkcja samooczyszczania
- Filtr antybakteryjny
- Filtr o wysokiej gęstości
- Filtr PM 2.5
- Opcjonalne filtry powietrza
- Sterylizacja 57°C
- Funkcja Anti-Fungus
- Funkcja mikro-bryzy
- Tryb czuwania „Stand by”
- Tryb pracy ekonomicznej
- Czynnik chłodniczy R32
- Funkcja autodiagnostyki
- Programator czasowy 24H
- 22 LED Wyświetlacz LED
- Dwustronne odprowadzenie skroplin
- Wbudowany moduł Wi-Fi
- Podświetlany sterownik bezprzewodowy
- Funkcja Anti-Cold-Air
- Tryb pracy nocnej
- Funkcja I FEEL
- Funkcja nawiewu 4D
- Pionowy ruch żaluzji
- Poziomy ruch żaluzji
- Tryb TURBO
- Tryb chłodzenia
- Tryb ogrzewania
- Tryb ogrzewania 8°C
- AUTO Tryb pracy automatycznej
- DRY MODE Tryb osuszania
- VENTILATION Tryb wentylatora
- Łatwa i szybka instalacja
- DC INVERTER Technologia inwerterowa
- Automatyczny restart
- Inteligentne odszranianie
- Złoczone lamele wymiennika jedn. zewn.
- Złoczone lamele wymiennika jedn. wewn.
- Antykorozyjna obudowa jedn. zewn.
- Super EMC
- Łopatkę z aluminium hydrofilowego
- Grzałka tacy ociekowej agregatu
- Grzanie przy -30°C

W KOMPLECIE



Dane techniczne, wygląd i funkcje mogą ulec zmianie bez wcześniejszego powiadomienia. Urządzenia klimatyzacyjne zawierają fluorowane gazy cieplarniane R32.

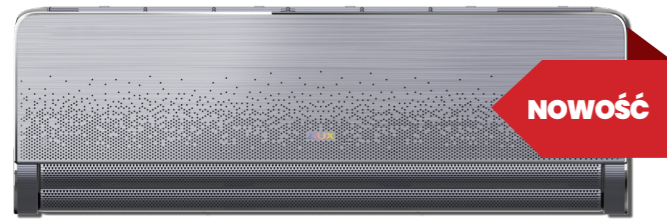

C-Pro

Seria PRO
AUX-09/12CPRO

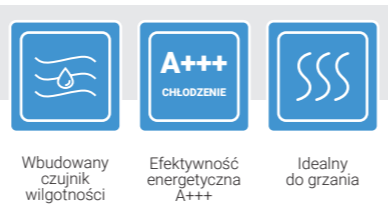

Wbudowany czujnik wilgotności
Efektywność energetyczna A+++
Idealny do grzania

Model klimatyzatora	Wydajność [kW]		Klasa energetyczna Chłodzenie / Grzanie	Cena [PLN netto]
	Chłodnicza	Grzewcza		
AUX-09CPRO	2,70	3,30	A+++ / A++	3 790
AUX-12CPRO	3,50	4,20	A+++ / A++	4 090

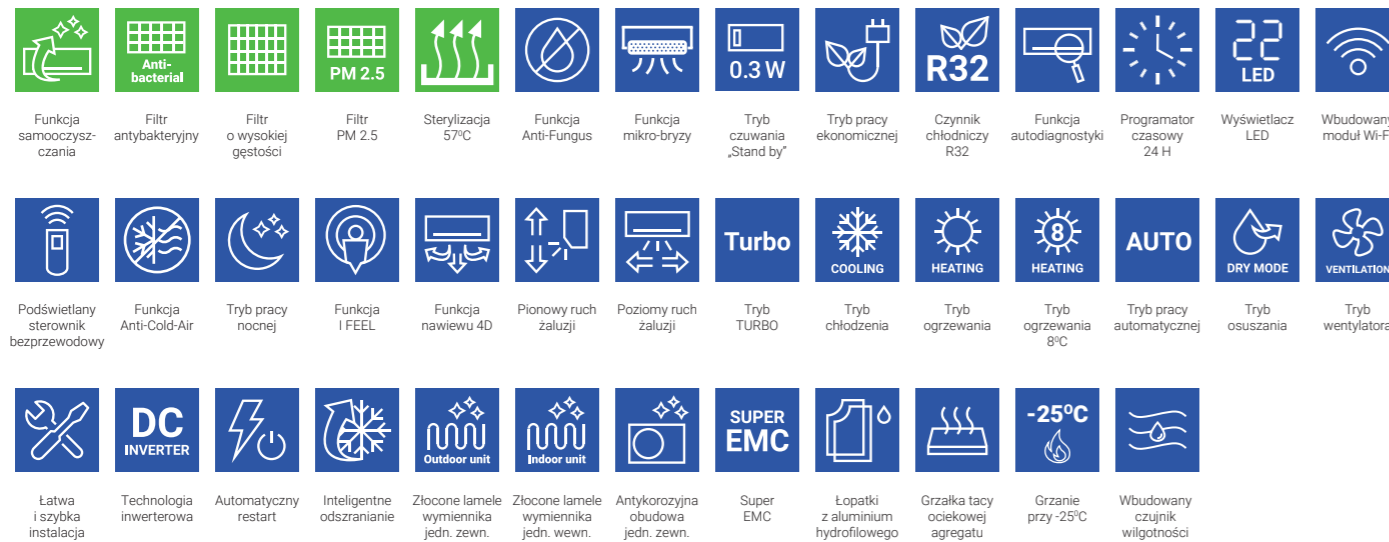

W KOMPLECIE

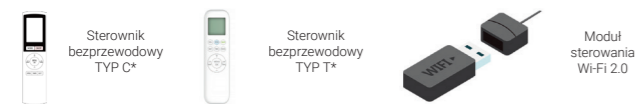

Dane techniczne, wygląd i funkcje mogą ulec zmianie bez wcześniejszego powiadomienia. Urządzenia klimatyzacyjne zawierają fluorowane gazy cieplarniane R32.

* w zależności od wersji



F Freedom Plus Seria 3

Seria F3H
AUX-09/12/18F3H

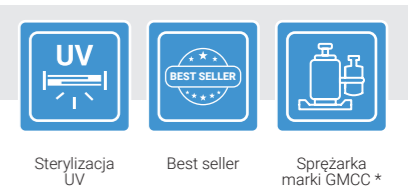

Sterylizacja UV
Best seller
Sprężarka marki GMCC*

Model klimatyzatora	Wydajność [kW]		Klasa energetyczna Chłodzenie / Grzanie	Cena [PLN netto]
	Chłodnicza	Grzewcza		
AUX-09F3H	2,64	2,90	A++ / A+	2 290
AUX-12F3H	3,40	3,50	A++ / A+	2 390
AUX-18F3H	5,10	5,40	A++ / A+	3 590

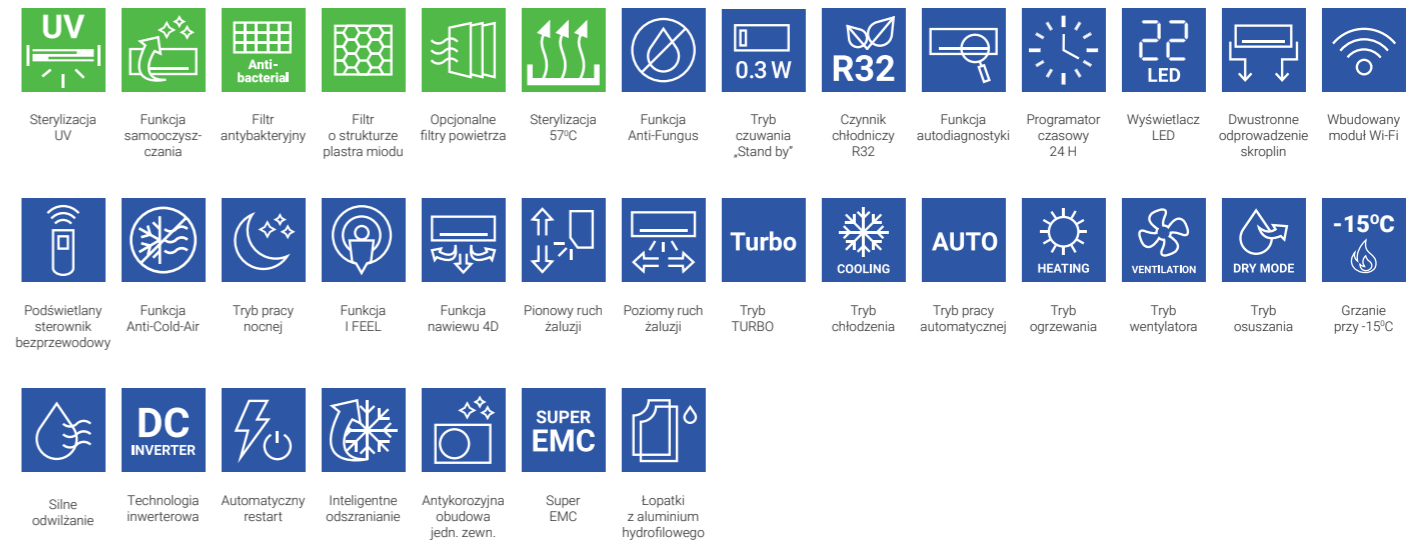

W KOMPLECIE



Dane techniczne, wygląd i funkcje mogą ulec zmianie bez wcześniejszego powiadomienia. Urządzenia klimatyzacyjne zawierają fluorowane gazy cieplarniane R32.

* dotyczy jednostek AUX-09/12/18F3H

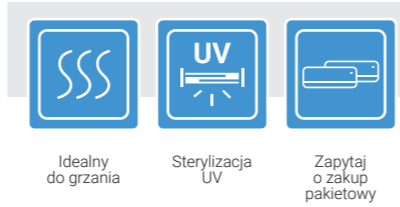

Q Q-Smart Premium Grey

Seria QB

AUX-09/12/18/24QB

Model Klimatyzatora	Wydajność [kW]		Klasa energetyczna Chłodzenie / Grzanie	Cena [PLN netto]
	Chłodnicza	Grzewcza		
AUX-09QB	2,70	2,90	A++ / A+	3 200
AUX-12QB	3,50	3,80	A++ / A+	3 700
AUX-18QB	5,40	5,60	A++ / A+	5 000
AUX-24QB	7,30	7,30	A++ / A+	6 400



W KOMPLECIE



Dane techniczne, wygląd i funkcje mogą ulec zmianie bez wcześniejszego powiadomienia. Urządzenia klimatyzacyjne zawierają fluorowane gazy cieplarniane R32.

* w zależności od wersji



Q Q-Smart Plus

Seria QC

AUX-09/12/18/24QC - 09/18Q2C

Model Klimatyzatora	Wydajność [kW]		Klasa energetyczna Chłodzenie / Grzanie	Cena [PLN netto]
	Chłodnicza	Grzewcza		
AUX-09QC	2,70	2,90	A++ / A+	2 450
AUX-09Q2C	2,70	3,00	A++ / A+	2 450
AUX-12QC	3,50	3,80	A++ / A+	2 650
AUX-18QC	5,40	5,60	A++ / A+	4 090
AUX-18Q2C	5,30	5,40	A++ / A+	4 090
AUX-24QC	7,30	7,20	A++ / A+	5 390



W KOMPLECIE



Dane techniczne, wygląd i funkcje mogą ulec zmianie bez wcześniejszego powiadomienia. Urządzenia klimatyzacyjne zawierają fluorowane gazy cieplarniane R32.



Nagroda Design Award 2019



Idealny do grzania



Sterylizacja UV

J J-Smart

Seria J20

AUX-18/24J20

Model klimatyzatora	Wydajność [kW]		Klasa energetyczna Chłodzenie / Grzanie	Cena [PLN netto]
	Chłodnicza	Grzewcza		
AUX-18J20	5,30	5,60	A++ / A+	4 490
AUX-24J20	7,20	7,20	A++ / A+	5 690

- Sterylizacja UV
- Funkcja samoczyszczania
- Filtr antybakteryjny
- Filtr o wysokiej gęstości
- Filtr PM 2.5
- Opcjonalne filtry powietrza
- Sterylizacja 57°C
- Funkcja Anti-Fungus
- Tryb czuwania „Stand by”
- Tryb pracy ekonomicznej
- Czynnik chłodniczy R32
- Funkcja autodiagnostyki
- Programator czasowy 24 H
- Wyświetlacz LED
- Dwustronne odprowadzenie skroplin
- Wbudowany moduł Wi-Fi
- Podświetlany sterownik bezprzewodowy
- Funkcja Anti-Cold-Air
- Tryb pracy nocnej
- Funkcja I FEEL
- Funkcja nawiewu 4D
- Pionowy ruch żaluzji
- Poziomy ruch żaluzji
- Tryb TURBO
- Tryb chłodzenia
- Tryb pracy automatycznej
- Tryb ogrzewania
- Tryb ogrzewania 8°C
- Tryb osuszania
- Tryb wentylatora
- Łatwa i szybka instalacja
- Technologia inwerterowa
- Automatyczny restart
- Inteligentne odszranianie
- Złożone lamele wymiennika jedn. zewn.
- Złożone lamele wymiennika jedn. wewn.
- Antykorozyjna obudowa jedn. zewn.
- Super EMC
- Łopatkę z aluminium hydrofilowego
- Grzałka tacy ociekowej agregatu
- Grzanie przy -22°C

W KOMPLECIE



Dane techniczne, wygląd i funkcje mogą ulec zmianie bez wcześniejszego powiadomienia. Urządzenia klimatyzacyjne zawierają fluorowane gazy cieplarniane R32.



Czarny w cenie białego



Idealny do grzania



Sterylizacja UV

J J-Smart Art

Seria JP

AUX-09/12/18/24JP

Model klimatyzatora	Wydajność [kW]		Klasa energetyczna Chłodzenie / Grzanie	Cena [PLN netto]
	Chłodnicza	Grzewcza		
AUX-09JP	2,70	3,00	A++ / A+	2 950
AUX-12JP	3,50	3,80	A++ / A+	2 990
AUX-18JP	5,30	5,60	A++ / A+	4 590
AUX-24JP	7,20	7,20	A++ / A+	5 790

- Sterylizacja UV
- Funkcja samoczyszczania
- Filtr antybakteryjny
- Filtr o wysokiej gęstości
- Filtr PM 2.5
- Opcjonalne filtry powietrza
- Sterylizacja 57°C
- Funkcja Anti-Fungus
- Tryb czuwania „Stand by”
- Tryb pracy ekonomicznej
- Czynnik chłodniczy R32
- Funkcja autodiagnostyki
- Programator czasowy 24 H
- Wyświetlacz LED
- Dwustronne odprowadzenie skroplin
- Wbudowany moduł Wi-Fi
- Podświetlany sterownik bezprzewodowy
- Funkcja Anti-Cold-Air
- Tryb pracy nocnej
- Funkcja I FEEL
- Funkcja nawiewu 4D
- Pionowy ruch żaluzji
- Poziomy ruch żaluzji
- Tryb TURBO
- Tryb chłodzenia
- Tryb pracy automatycznej
- Tryb ogrzewania
- Tryb ogrzewania 8°C
- Tryb osuszania
- Tryb wentylatora
- Łatwa i szybka instalacja
- Technologia inwerterowa
- Automatyczny restart
- Inteligentne odszranianie
- Złożone lamele wymiennika jedn. zewn.
- Złożone lamele wymiennika jedn. wewn.
- Antykorozyjna obudowa jedn. zewn.
- Super EMC
- Łopatkę z aluminium hydrofilowego
- Grzałka tacy ociekowej agregatu
- Grzanie przy -22°C

W KOMPLECIE



Dane techniczne, wygląd i funkcje mogą ulec zmianie bez wcześniejszego powiadomienia. Urządzenia klimatyzacyjne zawierają fluorowane gazy cieplarniane R32.



Seria HA
AUX-24HA

Model klimatyzatora	Wydajność [kW]		Klasa energetyczna Chłodzenie / Grzanie	Cena [PLN netto]
	Chłodnicza	Grzewcza		
AUX-24HA	7,30	7,30	A++ / A+	4 950

- Jonizator powietrza *
- Sterylnizacja UV *
- Funkcja samoczyszczenia
- Filtr antybakteryjny
- Filtr o wysokiej gęstości
- Filtr PM 2.5
- Opcjonalne filtry powietrza
- Sterylnizacja 57°C
- Funkcja Anti-Fungus
- Tryb czuwania „Stand by”
- Tryb pracy ekonomicznej
- Czynnik chłodniczy R32
- Funkcja autodiagnostyki
- Programator czasowy 24 H
- 0.3 W
- Tryb osuszania
- Tryb wentylatora
- Technologia inwerterowa
- Automatyczny restart
- Inteligentne odszranianie
- Złożone lamele wymiennika jedn. zewn.
- Złożone lamele wymiennika jedn. wewn.
- Antykorozyjna obudowa jedn. zewn.
- Super EMC
- Łopatki z aluminium hydrofilowego
- Grzanie przy -20°C
- Wyswietlacz LED
- Dwustronne odprowadzenie skroplin
- Wbudowany moduł Wi-Fi
- Podświetlany sterownik bezprzewodowy
- Funkcja Anti-Cold-Air
- Tryb pracy nocnej
- Funkcja I FEEL
- Funkcja nawiewu 4D
- Pionowy ruch żaluzji
- Poziomy ruch żaluzji
- Tryb TURBO
- Tryb chłodzenia
- Tryb pracy automatycznej
- Tryb ogrzewania

W KOMPLECIE



Dane techniczne, wygląd i funkcje mogą ulec zmianie bez wcześniejszego powiadomienia. Urządzenia klimatyzacyjne zawierają fluorowane gazy cieplarniane R32.

* w zależności od wersji



Seria HE
AUX-09/12/18HE

Model klimatyzatora	Wydajność [kW]		Klasa energetyczna Chłodzenie / Grzanie	Cena [PLN netto]
	Chłodnicza	Grzewcza		
AUX-09HE	2,70	3,00	A++ / A+	2 890
AUX-12HE	3,50	3,80	A++ / A+	3 190
AUX-18HE	5,30	5,60	A++ / A+	5 090

- Jonizator powietrza *
- Sterylnizacja UV *
- Funkcja samoczyszczenia
- Filtr antybakteryjny
- Filtr o wysokiej gęstości
- Filtr PM 2.5
- Opcjonalne filtry powietrza
- Sterylnizacja 57°C
- Funkcja Anti-Fungus
- Tryb czuwania „Stand by”
- Tryb pracy ekonomicznej
- Czynnik chłodniczy R32
- Funkcja autodiagnostyki
- Programator czasowy 24 H
- 0.3 W
- Tryb osuszania
- Tryb wentylatora
- Technologia inwerterowa
- Automatyczny restart
- Inteligentne odszranianie
- Złożone lamele wymiennika jedn. zewn.
- Złożone lamele wymiennika jedn. wewn.
- Antykorozyjna obudowa jedn. zewn.
- Super EMC
- Łopatki z aluminium hydrofilowego
- Grzanie przy -20°C
- Wyswietlacz LED
- Dwustronne odprowadzenie skroplin
- Wbudowany moduł Wi-Fi
- Podświetlany sterownik bezprzewodowy
- Funkcja Anti-Cold-Air
- Tryb pracy nocnej
- Funkcja I FEEL
- Funkcja nawiewu 4D
- Pionowy ruch żaluzji
- Poziomy ruch żaluzji
- Tryb TURBO
- Tryb chłodzenia
- Tryb pracy automatycznej
- Tryb ogrzewania

W KOMPLECIE



Dane techniczne, wygląd i funkcje mogą ulec zmianie bez wcześniejszego powiadomienia. Urządzenia klimatyzacyjne zawierają fluorowane gazy cieplarniane R32.

* w zależności od wersji

AUX
AIR CONDITIONER



klimatyzatory
multi

systemy multi jednostki zewnętrzne

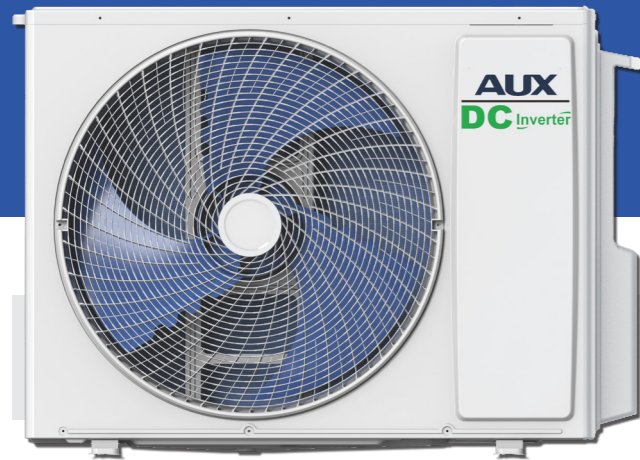

Antykorozyjna obudowa jednostki zewnętrznej

Obudowa jednostki zewnętrznej została pokryta szeregiem warstw ochronnych, zabezpieczających ją między innymi przed owadami, gryzoniami, wilgocią, kurzem czy ogniem. Zapewnia to długą żywotność urządzenia i estetyczny wygląd, nawet po wieloletniej ekspozycji na niekorzystne warunki środowiskowe.

Automatyczny restart

W przypadku wystąpienia przerwy w dopływie energii elektrycznej, urządzenie zapamiętuje ostatnie ustawienia i po wznowieniu zasilania uruchamia się ponownie, automatycznie przywracając zadany wcześniej tryb pracy.

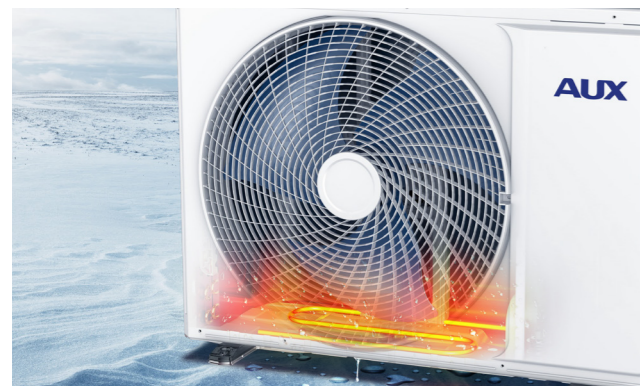

Grzałka tacy ociekowej jednostki zewnętrznej

Jednostki zewnętrzne z serii klimatyzatorów multi split AUX posiadają grzałki tacy ociekowej, które pozwalają na wydajną pracę urządzeń w trybie ogrzewania nawet przy silnych mrozach, zabezpieczając przed oblodzeniem wymiennika ciepła.



Inteligentne odszranianie

Klimatyzator uruchamia tryb odszraniania tylko wtedy, gdy jest to konieczne i jedynie na czas potrzebny do odszronienia wymiennika, co umożliwia prawie nieprzerwaną pracę urządzenia w trybie grzania. System inteligentnego odszraniania zastosowany w klimatyzatorach AUX poprawia energooszczędność pracy urządzeń o 5% i aż o 20% zwiększa efektywność ogrzewania w niskich temperaturach.

Wysokiej jakości sprężarka

Zastosowana w klimatyzatorach AUX inwerterowa sprężarka rotacyjna gwarantuje niezawodną i wydajną pracę urządzeń oraz najwyższe parametry efektywności energetycznej. Zapewnia także niskie koszty eksploatacyjne i niski poziom generowanego hałasu. Wytrzymałe, wysokiej jakości materiały wykorzystane w konstrukcji sprężarki przekładają się na jej długie i bezawaryjne działanie.



Antykorozyjna obudowa jednostki zewnętrznej

Obudowa jednostki zewnętrznej została pokryta szeregiem warstw ochronnych, zabezpieczających ją między innymi przed owadami, gryzoniami, wilgocią, kurzem czy ogniem. Zapewnia to długą żywotność urządzenia i estetyczny wygląd, nawet po wieloletniej ekspozycji na niekorzystne warunki środowiskowe.



Wysoka wydajność energetyczna

Dzięki zastosowaniu wysokowydajnej sprężarki inwerterowej DC, regulowanego silnika wentylatora i zaawansowanej technologii sterowania wektorowego za pomocą sinusoidy 180°, systemy komercyjne AUX osiągają wysokie parametry efektywności energetycznej, zapewniając niezawodną, efektywną pracę, przy niskim zużyciu energii. Wszystkie klimatyzatory serii MULTI posiadają klasę efektywności energetycznej A++ w trybie chłodzenia i A+ w trybie ogrzewania.

A++

A+



C-Smart

Seria CA-Multi

AUX-07/09/12/18/24CA

Model klimatyzatora	Wydajność [kW]		Cena [PLN netto]
	Chłodnicza	Grzewcza	
AUX-07CA/I	2,05	2,35	1 590
AUX-09CA/I	2,64	2,93	1 690
AUX-12CA/I	3,52	3,81	1 790
AUX-18CA/I	5,27	5,38	1 990
AUX-24CA/I	6,90	7,05	2 290

Podświetlany sterownik bezprzewodowy	Funkcja Anti-Cold-Air	Tryb pracy nocnej	Funkcja I FEEL	Funkcja nawiewu 4D	Pionowy ruch żaluzji	Poziomy ruch żaluzji	Tryb TURBO	Tryb chłodzenia	Tryb pracy automatycznej	Tryb ogrzewania	Tryb osuszania	Tryb wentylatora	Technologia inwerterowa
Funkcja Anti-Fungus	Funkcja mikro-bryzy	Ustawianie zakresu temperatur	Automatyczny restart	Inteligentne odszranianie	Super EMC	Łopatki z aluminium hydrofilowego	Tryb czuwania „Stand by”	Łatwa i szybka instalacja	Złożone lamele wymiennika jedn. wewn.	Grzanie przy -22°C			

* w zależności od wersji

Dane techniczne, wygląd i funkcje mogą ulec zmianie bez wcześniejszego powiadomienia. Urządzenia klimatyzacyjne zawierają fluorowane gazy cieplarniane R32.





F Freedom

Seria FH-Multi

AUX-07/09/12/18/24FH/I

Model klimatyzatora	Wydajność [kW]		Cena [PLN netto]
	Chłodnicza	Grzewcza	
AUX-07FH/I	2,05	2,35	990
AUX-09FH/I	2,64	2,93	1 090
AUX-12FH/I	3,52	3,81	1 190
AUX-18FH/I	5,72	5,38	1 290
AUX-24FH/I	6,90	7,05	1 490

- Jonizator powietrza
- Funkcja samoczyszczania
- Filtr o wysokiej gęstości
- Filtr antybakteryjny
- Filtr PM 2,5
- Opcjonalne filtry powietrza
- Funkcja Anti-Fungus
- Czynnik chłodniczy R32
- Funkcja autodiagnostyki
- Programator czasowy 24 H
- Wyświetlacz LED
- Dwustronne odprowadzenie skroplin
- Wbudowany moduł Wi-Fi
- Podświetlany sterownik bezprzewodowy
- Funkcja Anti-Cold-Air
- Tryb pracy nocnej
- Funkcja I FEEL
- Funkcja nawiewu 4D
- Pionowy ruch żaluzji
- Poziomy ruch żaluzji
- Tryb TURBO
- Tryb chłodzenia
- Tryb pracy automatycznej
- Tryb ogrzewania
- Tryb osuszania
- Tryb wentylatora
- Technologia inwerterowa
- Automatyczny restart
- Inteligentne odszranianie
- Super EMC
- Łopatkę z aluminium hydrofilowego
- Tryb czuwania „Stand by”
- Łatwa i szybka instalacja
- Złożone lamele wymiennika jedn. wewn.
- Grzanie przy -22°C



Dane techniczne, wygląd i funkcje mogą ulec zmianie bez wcześniejszego powiadomienia. Urządzenia klimatyzacyjne zawierają fluorowane gazy cieplarniane R32.



Q Q-Smart Premium

Seria QP-Multi

AUX-07/09/12/18/24QP-M/I

Model klimatyzatora	Wydajność [kW]		Cena [PLN netto]
	Chłodnicza	Grzewcza	
AUX-07QP-M/I	2,05	2,15	1 290
AUX-09QP-M/I	2,60	2,93	1 390
AUX-12QP-M/I	3,52	3,80	1 490
AUX-18QP-M/I	5,28	5,37	1 690
AUX-24QP-M/I	6,90	7,05	1 990

- Jonizator powietrza
- Funkcja samoczyszczania
- Filtr o wysokiej gęstości
- Filtr antybakteryjny
- Filtr PM 2,5
- Opcjonalne filtry powietrza
- Funkcja Anti-Fungus
- Czynnik chłodniczy R32
- Funkcja autodiagnostyki
- Programator czasowy 24 H
- Wyświetlacz LED
- Dwustronne odprowadzenie skroplin
- Wbudowany moduł Wi-Fi
- Podświetlany sterownik bezprzewodowy
- Funkcja Anti-Cold-Air
- Tryb pracy nocnej
- Funkcja I FEEL
- Funkcja nawiewu 4D
- Pionowy ruch żaluzji
- Poziomy ruch żaluzji
- Tryb TURBO
- Tryb chłodzenia
- Tryb pracy automatycznej
- Tryb ogrzewania
- Tryb osuszania
- Tryb wentylatora
- Technologia inwerterowa
- Automatyczny restart
- Inteligentne odszranianie
- Super EMC
- Łopatkę z aluminium hydrofilowego
- Tryb czuwania „Stand by”
- Łatwa i szybka instalacja
- Złożone lamele wymiennika jedn. wewn.
- Grzanie przy -22°C



Dane techniczne, wygląd i funkcje mogą ulec zmianie bez wcześniejszego powiadomienia. Urządzenia klimatyzacyjne zawierają fluorowane gazy cieplarniane R32.

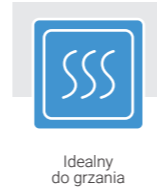

Q-Smart Premium Grey

Seria QB-M

AUX-07/09/12/18/24QB-M/I

Model klimatyzatora	Wydajność [kW]		Cena [PLN netto]
	Chłodnicza	Grzewcza	
AUX-07QB-M/I	2,05	2,15	1 490
AUX-09QB-M/I	2,60	2,93	1 590
AUX-12QB-M/I	3,52	3,80	1 690
AUX-18QB-M/I	5,28	5,37	1 890
AUX-24QB-M/I	6,90	7,05	2 190

- Jonizator powietrza
- Funkcja samoczyszczania
- Filtr o wysokiej gęstości
- Filtr antybakteryjny
- Filtr PM 2,5
- Opcjonalne filtry powietrza
- Funkcja Anti-Fungus
- Czynnik chłodniczy R32
- Funkcja autodiagnostyki
- Programator czasowy 24 H
- Wyświetlacz LED
- Dwustronne odprowadzenie skroplin
- Wbudowany moduł Wi-Fi
- Podświetlany sterownik bezprzewodowy
- Funkcja Anti-Cold-Air
- Tryb pracy nocnej
- Funkcja I FEEL
- Funkcja nawiewu 4D
- Pionowy ruch żaluzji
- Poziomy ruch żaluzji
- Tryb TURBO
- Tryb chłodzenia
- Tryb pracy automatycznej
- Tryb ogrzewania
- Tryb osuszania
- Tryb wentylatora
- Technologia inwerterowa
- Automatyczny restart
- Inteligentne odszranianie
- Super EMC
- Łopatkę z aluminium hydrofilowego
- Tryb czuwania „Stand by”
- Łatwa i szybka instalacja
- Złożone lamele wymiennika jedn. wewn.
- Grzanie przy -22°C



Dane techniczne, wygląd i funkcje mogą ulec zmianie bez wcześniejszego powiadomienia. Urządzenia klimatyzacyjne zawierają fluorowane gazy cieplarniane R32.

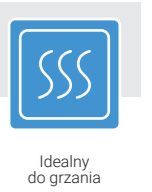
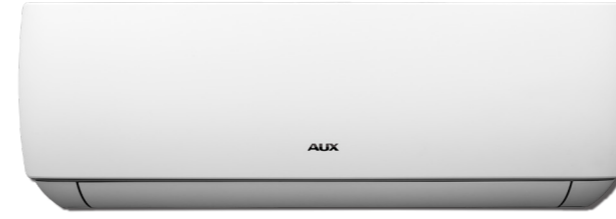

J-Smart

Seria JO

AUX-07/09/12/18/24JO/I

Model klimatyzatora	Wydajność [kW]		Cena [PLN netto]
	Chłodnicza	Grzewcza	
AUX-07JO/I	2,05	2,35	1 390
AUX-09JO/I	2,64	2,93	1 490
AUX-12JO/I	3,52	3,81	1 590
AUX-18JO/I	5,27	5,38	1 790
AUX-24JO/I	6,90	7,05	2 090

- Jonizator powietrza
- Funkcja samoczyszczania
- Filtr o wysokiej gęstości
- Filtr antybakteryjny
- Filtr PM 2,5
- Opcjonalne filtry powietrza
- Funkcja Anti-Fungus
- Czynnik chłodniczy R32
- Funkcja autodiagnostyki
- Programator czasowy 24 H
- Wyświetlacz LED
- Dwustronne odprowadzenie skroplin
- Wbudowany moduł Wi-Fi
- Podświetlany sterownik bezprzewodowy
- Funkcja Anti-Cold-Air
- Tryb pracy nocnej
- Funkcja I FEEL
- Funkcja nawiewu 4D
- Pionowy ruch żaluzji
- Poziomy ruch żaluzji
- Tryb TURBO
- Tryb chłodzenia
- Tryb pracy automatycznej
- Tryb ogrzewania
- Tryb osuszania
- Tryb wentylatora
- Technologia inwerterowa
- Automatyczny restart
- Inteligentne odszranianie
- Super EMC
- Łopatkę z aluminium hydrofilowego
- Tryb czuwania „Stand by”
- Łatwa i szybka instalacja
- Złożone lamele wymiennika jedn. wewn.
- Grzanie przy -22°C



Dane techniczne, wygląd i funkcje mogą ulec zmianie bez wcześniejszego powiadomienia. Urządzenia klimatyzacyjne zawierają fluorowane gazy cieplarniane R32.

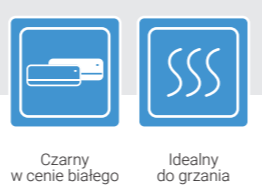

J-Smart Art

Seria JB-Multi

AUX-07/09/12/18/24JB/I

Model klimatyzatora	Wydajność [kW]		Cena [PLN netto]
	Chłodnicza	Grzewcza	
AUX-07JB/I	2,05	2,35	1 390
AUX-09JB/I	2,64	2,93	1 490
AUX-12JB/I	3,52	3,81	1 590
AUX-18JB/I	5,27	5,38	1 790
AUX-24JB/I	6,90	7,05	2 090

- Jonizator powietrza
- Funkcja samoczyszczania
- Filtr o wysokiej gęstości
- Filtr antybakteryjny
- Filtr PM 2,5
- Opcjonalne filtry powietrza
- Funkcja Anti-Fungus
- Czynnik chłodniczy R32
- Funkcja autodiagnostyki
- Programator czasowy 24 H
- Wyświetlacz LED
- Dwustronne odprowadzenie skroplin
- Wbudowany moduł Wi-Fi
- Podświetlany sterownik bezprzewodowy
- Funkcja Anti-Cold-Air
- Tryb pracy nocnej
- Funkcja I FEEL
- Funkcja nawiewu 4D
- Pionowy ruch żaluzji
- Poziomy ruch żaluzji
- Tryb TURBO
- Tryb chłodzenia
- Tryb pracy automatycznej
- Tryb ogrzewania
- Tryb osuszania
- Tryb wentylatora
- Technologia inwerterowa
- Automatyczny restart
- Inteligentne odszranianie
- Super EMC
- Łopatkę z aluminium hydrofilowego
- Tryb czuwania „Stand by”
- Łatwa i szybka instalacja
- Złożone lamele wymiennika jedn. wewn.
- Grzanie przy -22°C



Dane techniczne, wygląd i funkcje mogą ulec zmianie bez wcześniejszego powiadomienia. Urządzenia klimatyzacyjne zawierają fluorowane gazy cieplarniane R32.

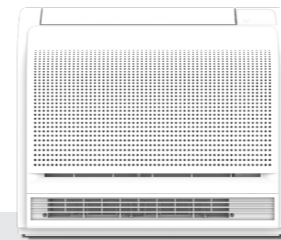

Jednostka typu konsola

Seria K-Multi

AUX-M-K09/12/16



Model klimatyzatora	Wydajność [kW]		Cena [PLN netto]
	Chłodnicza	Grzewcza	
AUX-M-K09	2,60	2,80	1 890
AUX-M-K12	3,50	3,50	2 090
AUX-M-K16	4,70	5,00	2 390

- Long-term
- R32
- Podświetlany sterownik bezprzewodowy
- Tryb chłodzenia
- Szybkie chłodzenie / ogrzewanie
- Tryb pracy automatycznej
- Tryb ogrzewania
- Tryb wentylatora
- Tryb osuszania
- Technologia inwerterowa
- Automatyczny restart
- Inteligentne odszranianie
- Łopatkę z aluminium hydrofilowego
- Chłodzenie w niskich temperaturach
- Grzanie przy -22°C



Wbudowany moduł Wi-Fi



Jednostka kasetonowa

Seria M-C-Multi

AUX-M-C(09/12/18/24)/I



Model klimatyzatora	Wydajność [kW]		Cena [PLN netto]
	Chłodnicza	Grzewcza	
AUX-M-C09	2,80	3,00	2 490
AUX-M-C12	3,52	3,81	2 590
AUX-M-C18	5,28	5,60	2 690
AUX-M-C24	7,00	8,00	3 490

- Zmywalny filtr powietrza
- Czynnik chłodniczy R32
- Podświetlany sterownik bezprzewodowy
- Tryb chłodzenia
- Szybkie chłodzenie / ogrzewanie
- Tryb pracy automatycznej
- Tryb ogrzewania
- Tryb wentylatora
- Tryb osuszania
- Technologia inwerterowa
- Automatyczny restart
- Inteligentne odszranianie
- Łopatkę z aluminium hydrofilowego
- Chłodzenie w niskich temperaturach
- Grzanie przy -22°C

Dane techniczne, wygląd i funkcje mogą ulec zmianie bez wcześniejszego powiadomienia. Urządzenia klimatyzacyjne zawierają fluorowane gazy cieplarniane R32.

Jednostka kanałowa

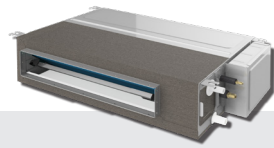

Seria M-D-Multi

AUX-M-(07/09/12/18/24)/I



Model klimatyzatora	Wydajność [kW]		Cena [PLN netto]
	Chłodnicza	Grzewcza	
AUX-M-D07/I	2,20	2,50	1 690
AUX-M-D09/I	2,60	2,90	1 790
AUX-M-D12/I	3,52	3,81	1 890
AUX-M-D18/I	5,28	5,60	2 190
AUX-M-D24/I	7,03	7,91	2 790

Wytrzymały filtr powietrza
 Czynnik chłodniczy R32
 Sterownik przewodowy
 Tryb chłodzenia
 Szybkie chłodzenie / ogrzewanie
 Tryb pracy automatycznej
 Tryb ogrzewania
 Tryb wentylatora
 Tryb osuszania
 Technologia inwerterowa
 Automatemny restart
 Inteligentne odszranianie
 Łopatkę z aluminium hydrofilowego
 Chłodzenie w niskich temperaturach
 Grzanie przy -22°C

Jednostka przypodłogowo-sufitowa

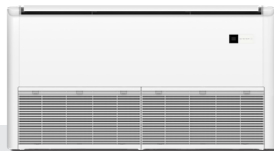

Seria M-F-Multi

AUX-M-F(09/12/18)/I



Model klimatyzatora	Wydajność [kW]		Cena [PLN netto]
	Chłodnicza	Grzewcza	
AUX-M-F09/I	2,80	3,00	2 190
AUX-M-F12/I	3,60	3,90	2 290
AUX-M-F18/I	5,30	5,80	2 390

Wytrzymały filtr powietrza
 Czynnik chłodniczy R32
 Podświetlany sterownik bezprzewodowy
 Tryb chłodzenia
 Szybkie chłodzenie / ogrzewanie
 Tryb pracy automatycznej
 Tryb ogrzewania
 Tryb wentylatora
 Tryb osuszania
 Technologia inwerterowa
 Automatemny restart
 Inteligentne odszranianie
 Łopatkę z aluminium hydrofilowego
 Chłodzenie w niskich temperaturach
 Grzanie przy -22°C

Dane techniczne, wygląd i funkcje mogą ulec zmianie bez wcześniejszego powiadomienia. Urządzenia klimatyzacyjne zawierają fluorowane gazy cieplarniane R32.



Idealny do grzania

Jednostki zewnętrzne

AUX-M2-(14/18(LCLH, AUX-M3-(21/27)LCLH, AUX-M4-(28/36)LCLH, AUX-M5-42LCLH



Model jednostki	Wydajność [kW]		Maksymalna liczba jednostek wewnętrznych	Cena [PLN netto]
	Chłodnicza	Grzewcza		
AUX-M2-14LCLH	4,10	4,80	2	4 190
AUX-M2-18LCLH	5,30	5,60	2	5 290
AUX-M3-21LCLH	6,20	6,60	3	5 900
AUX-M3-27LCLH	7,90	8,20	3	6 700
AUX-M4-28LCLH	8,20	8,79	4	7 100
AUX-M4-36LCLH	10,50	11,00	4	8 990
AUX-M5-42LCLH	12,00	13,00	5	10 190

Oszczędność przestrzeni instalacyjnej i duża elastyczność

System multi split AUX umożliwia podłączenie od 2 do 5 jednostek wewnętrznych do jednego agregatu. Pozwala to na zmniejszenie ilości potrzebnych jednostek zewnętrznych w porównaniu z układami pojedynczymi, a co za tym idzie, znaczną oszczędność przestrzeni na elewacjach budynków, dachach i balkonach. Ponadto, urządzenia nie muszą być instalowane jednocześnie - system można z czasem rozbudować o nowe jednostki wewnętrzne, utrzymując odpowiednie parametry wydajności poszczególnych elementów układu klimatyzacji.

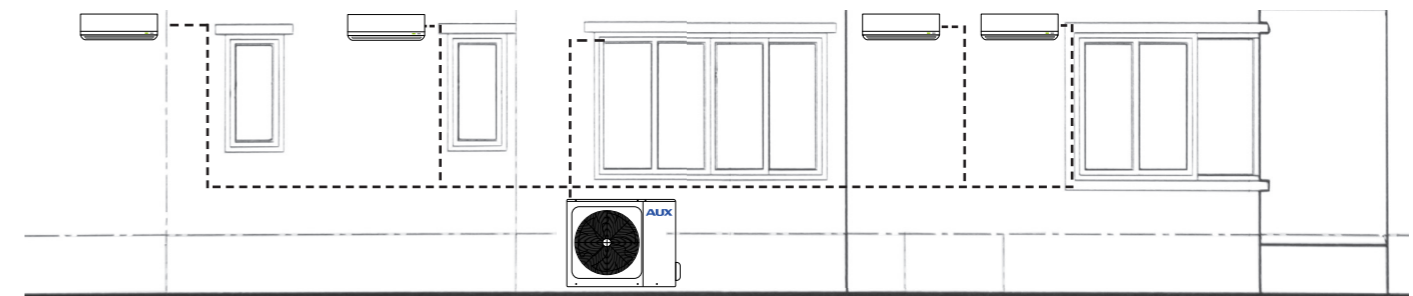

Pięć jednostek wewnętrznych w systemie multi split

Dane techniczne, wygląd i funkcje mogą ulec zmianie bez wcześniejszego powiadomienia. Urządzenia klimatyzacyjne zawierają fluorowane gazy cieplarniane R32.

AUX
AIR CONDITIONER

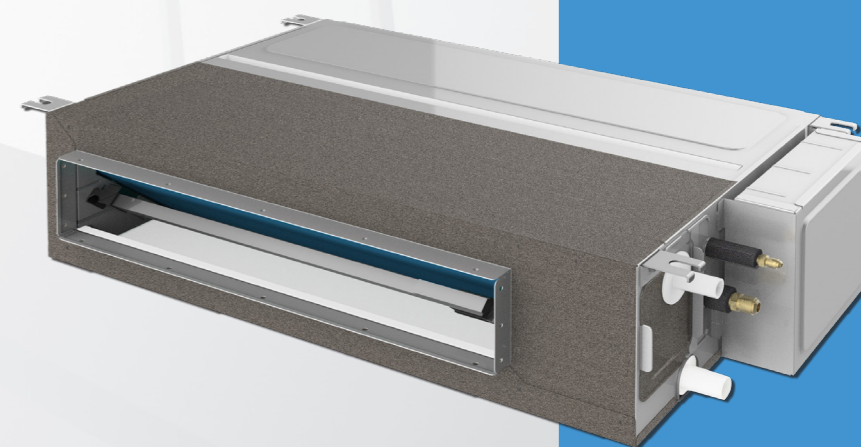

systemy
komercyjne

systemy komercyjne

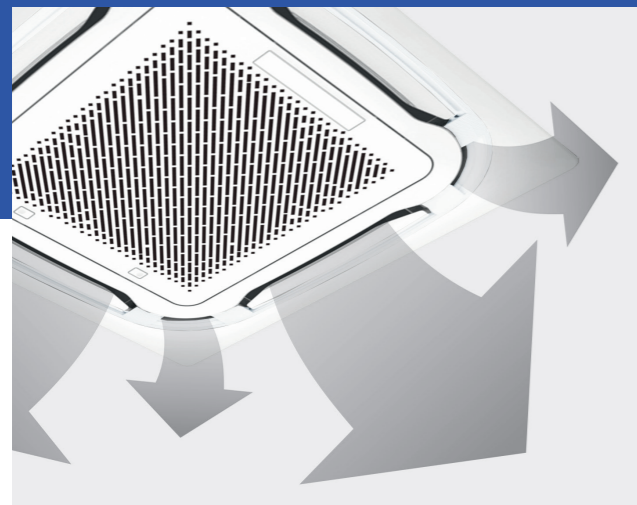

Obwodowy nawiew 360°

Dzięki specjalnie zaprojektowanej konstrukcji panelu dekoracyjnego, klimatyzator kasetonowy AUX może schłodzić każdy zakątek pomieszczenia i zapewnić maksymalny komfort wszystkim użytkownikom.

Dodatkowe otwory wylotowe w narożnikach panelu pozwalają nawiewać powietrze we wszystkich kierunkach, eliminując możliwość powstawania stref o nierównomiernym rozkładzie temperatury.

Technologia nawiewu obwodowego zapewnia doływ schłodzonego powietrza w zakresie 360° i gwarantuje efektywne klimatyzowanie pomieszczeń, nawet tych o dużej powierzchni.

Grzałka tacy ociekowej jednostki zewnętrznej

Wydajna praca w trybie ogrzewania

Jednostki zewnętrzne z serii systemów komercyjnych AUX posiadają grzałki tacy ociekowej, które pozwalają na wydajną pracę urządzeń w trybie ogrzewania nawet przy silnych mrozach, zabezpieczając przed oblodzeniem wymiennika ciepła.

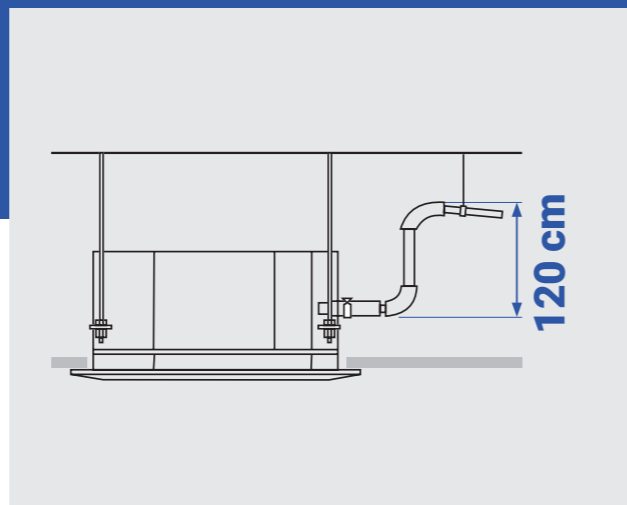

Wbudowana pompka skroplin

Wysokość podnoszenia do 120 cm

Jednostka kasetonowa została standardowo wyposażona w pompkę skroplin, dzięki której możliwe jest odprowadzenie kondensatu wody na wysokość do 120 cm powyżej poziomu tacy skroplin.



Szeroki zakres pracy

Niezawodna praca nawet w niesprzyjających warunkach zewnętrznych

Systemy komercyjne AUX charakteryzują się niezawodną, stabilną pracą nawet w skrajnych temperaturach otoczenia. Dzięki zastosowaniu nowoczesnych technologii i wysokiej jakości podzespołów, urządzenia AUX mogą działać w szerokim zakresie temperatur zewnętrznych, tj. od -15°C do 52°C w trybie chłodzenia i od -22°C do 24°C w trybie ogrzewania, zapewniając wysoki poziom komfortu w klimatyzowanych pomieszczeniach o każdej porze roku.

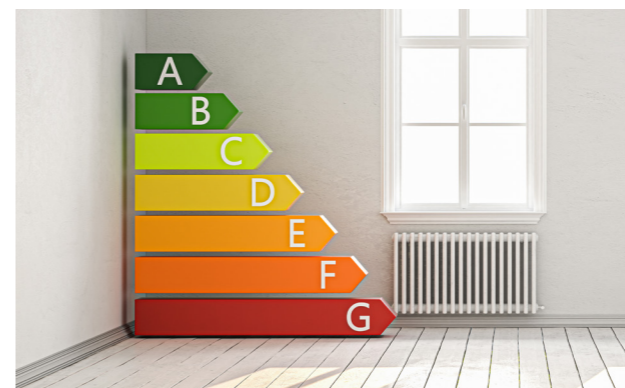

Wysoka wydajność energetyczna

Dzięki zastosowaniu wysokowydajnej sprężarki inwerterowej DC, regulowanego silnika wentylatora i zaawansowanej technologii sterowania wektorowego za pomocą sinusoidy 180°, systemy komercyjne AUX osiągają wysokie parametry efektywności energetycznej, zapewniając niezawodną, efektywną pracę, przy niskim zużyciu energii. Wszystkie klimatyzatory serii CAC posiadają klasę efektywności energetycznej A++ w trybie chłodzenia i A+ w trybie ogrzewania.

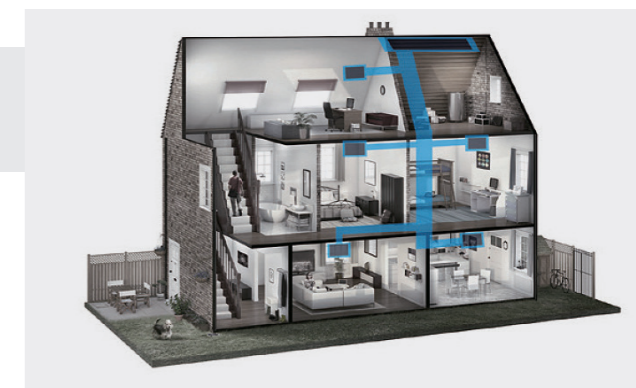

Elastyczne prowadzenie instalacji

Regulowany spręż dyspozycyjny od 0 do 160 Pa pozwala na większą elastyczność w projektowaniu instalacji - umożliwia rozprowadzenie kanałów wentylacyjnych na duże odległości.

Wbudowana pompka skroplin

Wysokość podnoszenia do 70 cm

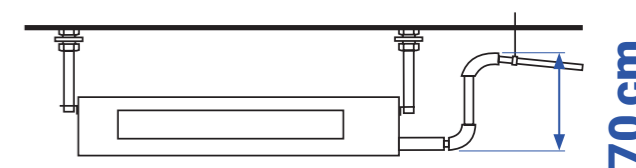

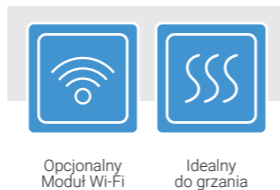

Klimatyzator kasetonowy

Seria CAC

AUX-C-(12/18/24/36/42/48/60)CAC

Model klimatyzatora	Wydajność [kW]		Cena [PLN netto]
	Chłodnicza	Grzewcza	
AUX-C-12CAC	3,52	3,81	6 090*
AUX-C-18CAC	5,28	5,60	6 290*
AUX-C-24CAC	7,03	7,91	8 090*
AUX-C-36CAC	10,55	11,15	11 990*
AUX-C-42CAC	12,10	13,50	12 990*
AUX-C-48CAC	14,00	16,00	13 990*
AUX-C-60CAC	16,00	17,00	14 690*

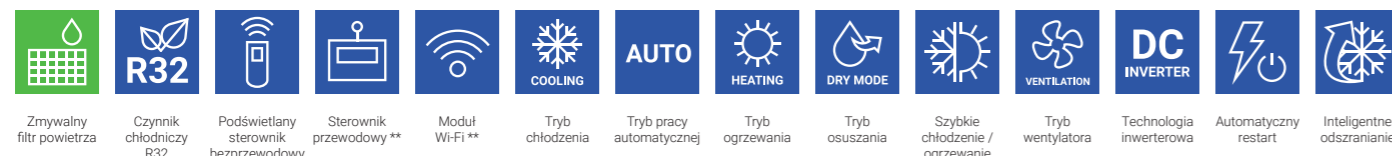

* konieczność zastosowania panelu maskującego AUX-P-01 dla jednostek 12/18 i panelu maskującego AUX-P-02 dla jednostek 24/36/42/48/60
 ** opcjonalny sterownik przewodowy / moduł Wi-Fi

Dane techniczne, wygląd i funkcje mogą ulec zmianie bez wcześniejszego powiadomienia. Urządzenia klimatyzacyjne zawierają fluorowane gazy cieplarniane R32.

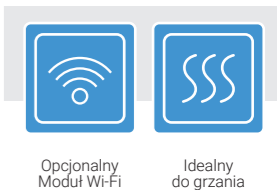

Klimatyzator przypodłogowo-sufitowy

Seria CAF

AUX-C-(18/24/36/42/48/60)CAF

Model klimatyzatora	Wydajność [kW]		Cena [PLN netto]
	Chłodnicza	Grzewcza	
AUX-C-18CAF	5,30	5,70	6 190
AUX-C-24CAF	7,03	7,62	7 590
AUX-C-36CAF	10,55	11,15	11 990
AUX-C-42CAF	12,10	13,50	13 990
AUX-C-48CAF	14,00	16,00	14 580
AUX-C-60CAF	16,00	17,00	15 380

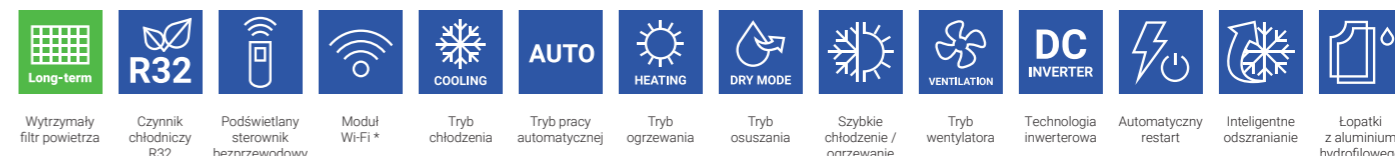

* opcjonalne sterowanie Wi-Fi

Dane techniczne, wygląd i funkcje mogą ulec zmianie bez wcześniejszego powiadomienia. Urządzenia klimatyzacyjne zawierają fluorowane gazy cieplarniane R32.



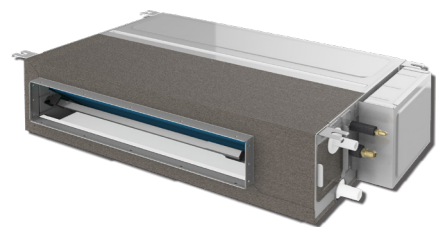

Opcjonalny Moduł Wi-Fi

Idealny do grzania

Klimatyzator kanałowy

Seria CAD

AUX-C-(18/24/30/36/42/48/60)CAD

Model klimatyzatora	Wydajność [kW]		Cena [PLN netto]
	Chłodnicza	Grzewcza	
AUX-C-18CAD	5,28	5,60	5 990
AUX-C-24CAD	7,03	7,91	7 990
AUX-C-30CAD	8,65	9,20	8 990
AUX-C-36CAD	10,55	11,15	11 290
AUX-C-42CAD	12,10	13,50	13 590
AUX-C-48CAD	14,00	16,00	13 990
AUX-C-60CAD	16,00	17,00	14 690

- Long-term
- R32
- Sterownik przewodowy
- Moduł Wi-Fi*
- COOLING
- AUTO
- HEATING
- DRY MODE
- Szybkie chłodzenie / ogrzewanie
- VENTILATION
- DC INVERTER
- Automatyczny restart
- Inteligentne odszranianie
- Łopatkę z aluminium hydrofilowego
- Chłodzenie w niskich temperaturach
- Wbudowana pompa skroplin**
- Grzałka tacy ociekowej agregatu
- 22°C

* opcjonalny moduł Wi-Fi
** w zależności od modelu

Dane techniczne, wygląd i funkcje mogą ulec zmianie bez wcześniejszego powiadomienia. Urządzenia klimatyzacyjne zawierają fluorowane gazy cieplarniane R32.



AUX

AIR CONDITIONER

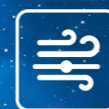

Stabilny przepływ powietrza



Ultra cienki design



Dwa sposoby instalacji



Dopływ świeżego powietrza



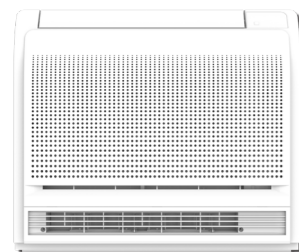

K Klimatyzator typu konsola

Seria K

AUX-K12/16

Model klimatyzatora	Wydajność [kW]		Klasa energetyczna Chłodzenie / Grzanie	Cena [PLN netto]
	Chłodnicza	Grzewcza		
AUX-K12	3,50	3,50	A++ / A+	5 650
AUX-K16	4,70	5,00	A++ / A+	6 550



Czynnik chłodniczy R32 Programator czasowy 24 H Wyświetlacz LED Funkcja autodiagnostyki Podświetlany sterownik bezprzewodowy Wbudowany moduł Wi-Fi Tryb chłodzenia Tryb ogrzewania Szybkie chłodzenie / grzanie Tryb wentylatora Tryb pracy automatycznej Tryb osuszania Funkcja I FEEL Pionowy ruch żaluzji



Technologia inwerterowa Automatyczny restart Inteligentne odszranianie Łopki z aluminium hydrofilowego Chłodzenie w niskich temperaturach Grzałka tacy ociekowej agregatu Grzanie przy -22°C



Funkcja chłodzenia oraz ogrzewania





Urządzenie całoroczne 2 w 1. Ogrzewanie zimą i chłodzenie latem.



Dane techniczne, wygląd i funkcje mogą ulec zmianie bez wcześniejszego powiadomienia. Urządzenia klimatyzacyjne zawierają fluorowane gazy cieplarniane R32.



kontrole przewodowe i bezprzewodowe

		Sterownik bezprzewodowy Typ L	Sterownik bezprzewodowy Typ C	Sterownik bezprzewodowy Typ T	Sterownik bezprzewodowy Typ K	Sterownik przewodowy XK-05
■ w zestawie						
■ opcjonalnie						
Klimatyzatory pokojowe RAC	Freedom Plus Seria 3	■				
	C-Smart		■			
	C-Pro		■			
	Q-Smart Plus	■				
	Q-Smart Premium			■		
	Q-Smart Premium Grey			■		
	Halo			■		
	Halo Deluxe			■		
	J-Smart			■		
	J-Smart Art			■		
	Klimatyzator przenośny				■	
Klimatyzatory MULTI	Jednostka ścienna Freedom	■				
	Jednostka ścienna J-Smart			■		
	Jednostka ścienna J-Smart Art			■		
	Jednostka ścienna Q-Smart Premium			■		
	Jednostka ścienna Q-Smart Premium Grey			■		
	Jednostka kasetonowa	■				■
	Jednostka kanałowa	■				■
	Jednostka przypodłogowo-sufitowa	■				■
	Jednostka typu konsola	■				■
	Klimatyzatory kasetonowe	■				■
Klimatyzatory kanałowe	■				■	
Klimatyzatory przypodłogowo-sufitowe	■				■	
Klimatyzator typu konsola	■				■	
Cena za sztukę [PLN netto]		250	250	250	250	500

wsparcie na każdym etapie inwestycji

Dostarczyliśmy naszym klientom ponad milion klimatyzatorów, gdyż nieprzerwanie od 30 lat współpracujemy ze światowymi liderami w produkcji urządzeń klimatyzacyjnych. Dlatego jesteśmy pewni, że oferujemy produkty i rozwiązania najwyższej jakości w zakresie stosowania najnowszych technologii, spełniających wysokie wymagania pod względem efektywności energetycznej, wzornictwa i ekologii.



Wrocław:
 Al. Armii Krajowej 61
 50-541 Wrocław
 wienkra-wro@wienkra.pl

Warszawa - Janki:
 Ul. Sokołowska 15
 05-090 Janki
 wienkra-waw@wienkra.pl

Kraków:
 Ul. Kotłarska 34a
 31-539 Kraków
 Ul. Rzemieślnicza 20g
 30-347 Kraków
 +48 12 428 55 00
 wienkra@wienkra.pl

TWOJEJ DYSPOZYCJI KAŻDEGO DNIA

WIENKRA
 JESTEŚMY DO

AUX

AIR CONDITIONER



www.wienkra.pl

www.auxcool.pl

WIENKRÄ

Wyłączny dystrybutor marki AUX w Polsce

WIENKRA Sp. z o. o.

Kraków:

- 📍 Ul. Kotlarska 34a, 31-539 Kraków
- 📍 Ul. Rzemieślnicza 20g, 30-347 Kraków
- ✉ wienkra@wienkra.pl

Warszawa - Janki:

- 📍 Ul. Sokołowska 15, 05-090 Janki
- ✉ wienkra-waw@wienkra.pl

Wrocław:

- 📍 Al. Armii Krajowej 61, 50-541 Wrocław
- ✉ wienkra-wro@wienkra.pl



Urządzenia klimatyzacyjne zawierają fluorowane gazy cieplarniane R32, R290
Dane techniczne, wygląd i funkcje mogą ulec zmianie bez wcześniejszego powiadomienia