

**AUX**  
AIR CONDITIONER



**KLIMATYZACJA**

CENNIK

Ceny obowiązują do 16.06.2024



# klimatyzatory seria C



**C-PRO**

**C-SMART**

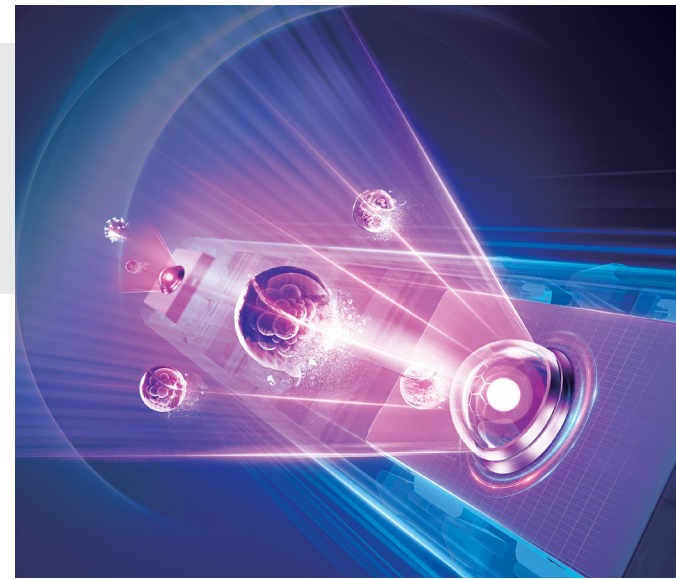

## Sterylizacja w temperaturze 57°C

Wymiennik utrzymuje wysoką temperaturę na poziomie 57°C przez odpowiedni czas tak, aby zapewnić najlepszy efekt sterylizacji eliminując drobnoustroje, bakterie oraz wirusy.



## Inteligentny system nawiewu

Klimatyzatory serii C zostały zaprojektowane z myślą o redukcji efektu podmuchu powietrza. Dzięki innowacyjnemu systemowi mikrootworów oraz wyprofilowanych żaluzjach powietrze jest wydmuchiwane bez efektu podmuchu. Technologia podwójnej żaluzji zastosowanej w klimatyzatorach C-Pro charakteryzuje się zwiększoną mocą nawiewu o 30% oraz zwiększoną możliwością ustawienia kąta nadmuchu powietrza o 80%.

## Łatwy dostęp do płyty głównej

Instalacja oraz serwisowanie klimatyzatorów serii C stało się wygodniejsze dzięki nowemu rozwiązaniu dającemu możliwość wymiany płyty głównej jednostki. Teraz każdy klimatyzator serii C jest wyposażony w 4 mikroprocesory z technologią 3PEAK sterujące silnikami rolet w dwóch osiach. W połączeniu z systemem mikrootworów daje to precyzję i wygodę nawiewu powietrza w pomieszczeniu.

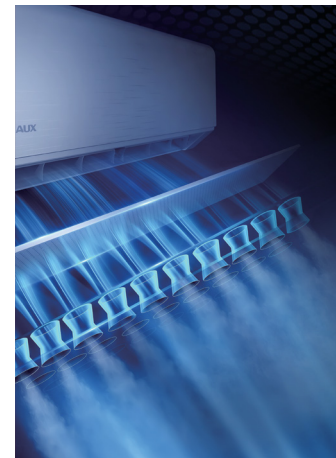
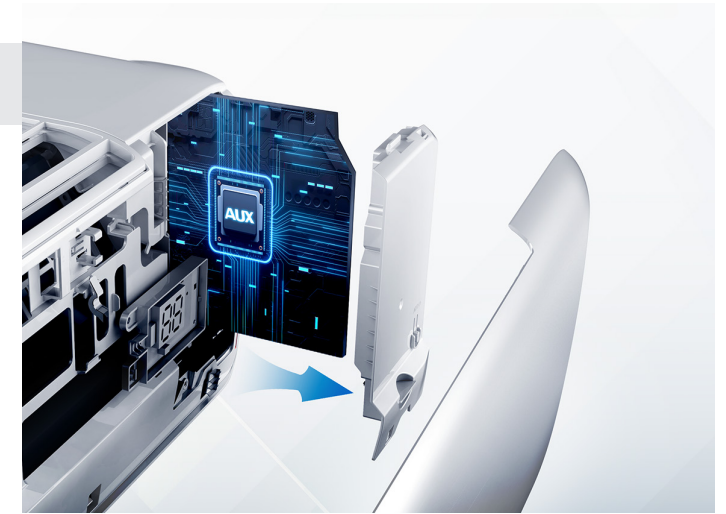

## Pionierska technologia mikrootworów

Aby zapewnić niespotykany komfort nawiewu powietrza AUX zaprojektował obudowy jednostek wewnętrznych oraz rolety eliminując uczucie podmuchu. Stało się to możliwe dzięki 2430 mikrootworom w klimatyzatorze C-Smart oraz 8645 mikrootworom w klimatyzatorze C-Pro. Wydmuchiwane powietrze zostaje rozproszone zapewniając jednocześnie komfort termiczny, szybkość i precyzję w utrzymywaniu temperatury w pomieszczeniu.

## 5-tej generacji samooczyszczanie

Unowocześniony system samooczyszczania jednostki pozwala na eliminację bakterii, wirusów, roztoczy, drobnoustrojów i drobinek kurzu. Zdrowie i wygoda dla Twojej rodziny jest zagwarantowana dzięki 6-ciu stopniom samooczyszczania i sterylizacji pomagającym dostarczać czyste powietrze.

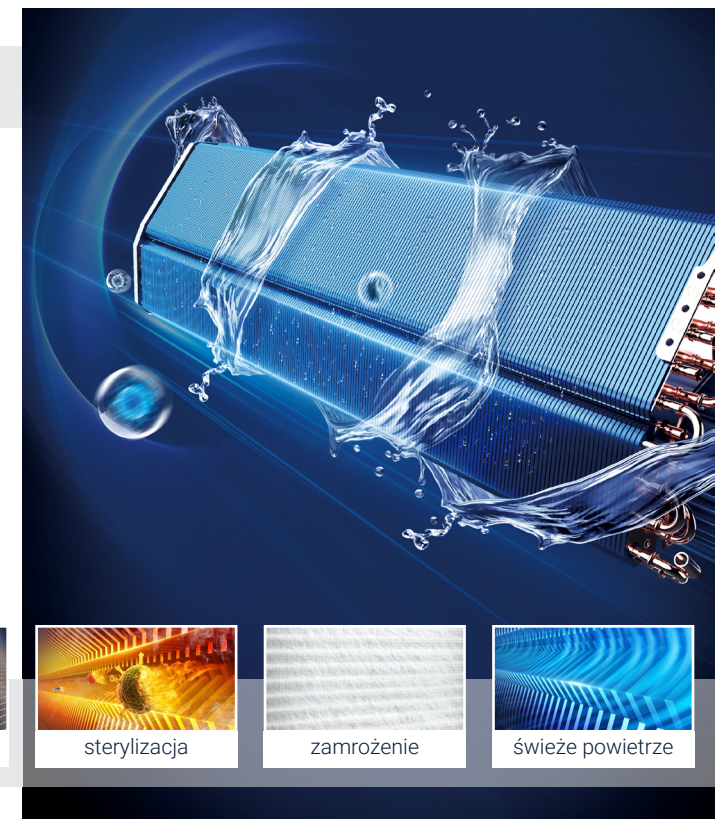

kondensacja



zamrożenie

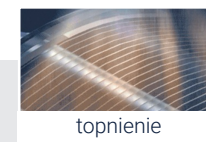

topnienie



sterylizacja



zamrożenie



świeże powietrze





### Łatwa i szybka instalacja

Przedni panel klimatyzatora i dolny element obudowy posiadają specjalne zaczepy ułatwiające zdejmowanie oraz instalację urządzenia. Pozwala to na redukcję czasu instalacji i serwisowania klimatyzatora do 20%.

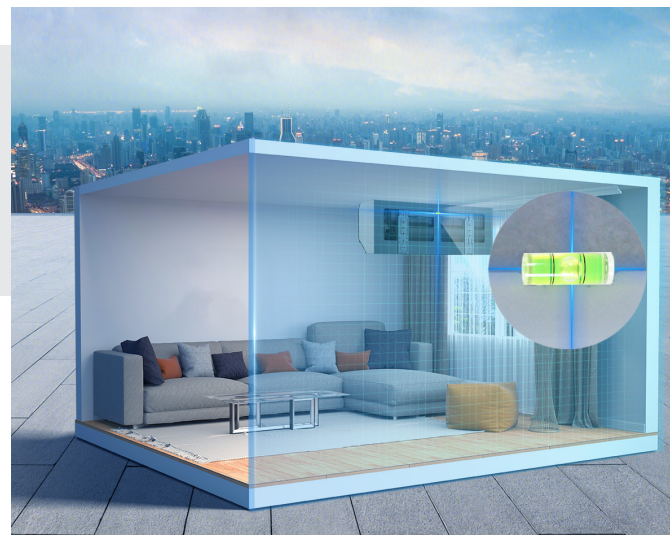

### Panel instalacyjny

Specjalnie zaprojektowany panel ułatwia instalację klimatyzatora na ścianie. Ustawienie jednostki w poziomie i pionie jest o wiele wygodniejsze i pozwala na bezproblemową instalację.



### Funkcja detekcji kurzu

Klimatyzatory serii C zostały wyposażone w funkcję detekcji kurzu, która monitoruje poziom zabrudzenia filtra jednostki wewnętrznej. Urządzenie poinformuje o konieczności wyczyszczenia filtra. Funkcja ta jest szczególnie dedykowana osobom, które są uczulone na kurz.

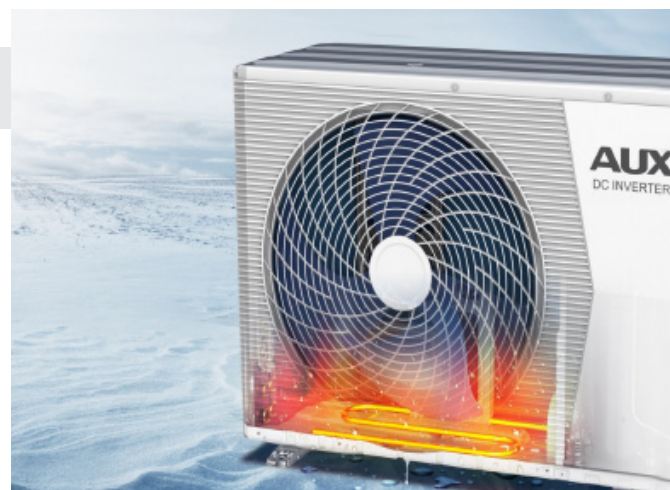

### Grzałka tacy ociekowej

Grzałka tacy ociekowej zapobiega gromadzeniu się nadmierowej ilości śniegu i lodu w agregacie. Dzięki temu agregat będzie działał poprawnie nawet w bardzo niesprzyjających warunkach pogodowych.



### Dwa tryby sterowania nawiewem powietrza

Podwójna roleta w klimatyzatorach serii C-Pro pozwala na dostosowanie strumienia nawiewu powietrza. Ustawienie żaluzji jednostki skierowanej w górę powoduje, że powietrze wydychywane skierowane jest w stronę sufitu lub ściany. Ustawienie rolet w pozycji pionowej kieruje strumień powietrza w dół zapewnia komfort ciepły podobny do ogrzewania podłogowego.

### Technologia nawiewu mikrootworami

Pionierska technologia z fabryki AUX z podwójną roletą i 8645 mikrootworami pozwala na wyjątkową precyzję nawiewu powietrza.



### Zakres ustawienia temperatury

System kontroli ustawienia temperatury pozwala na ustawienie zakresu w przedziale od 20 do 28 stopni Celsjusza.



# klimatyzatory freedom plus seria 3

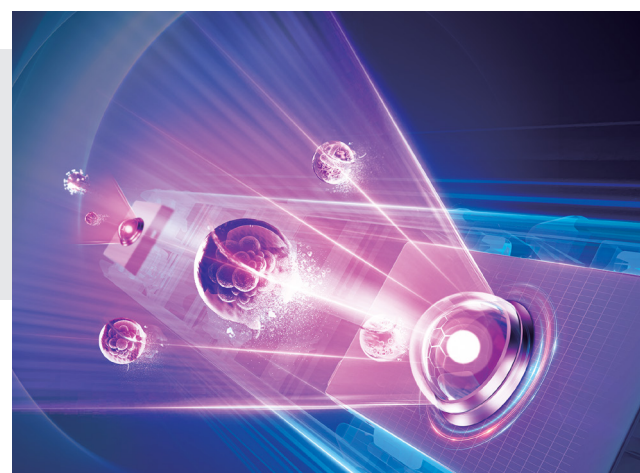
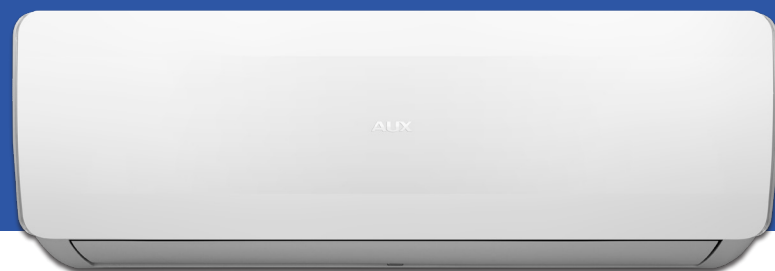

## Sterylicacja w temperaturze 57°C

Wymiennik utrzymuje wysoką temperaturę na poziomie 57°C przez odpowiedni czas tak, aby zapewnić najlepszy efekt sterylizacji eliminując drobnoustroje, bakterie oraz wirusy.

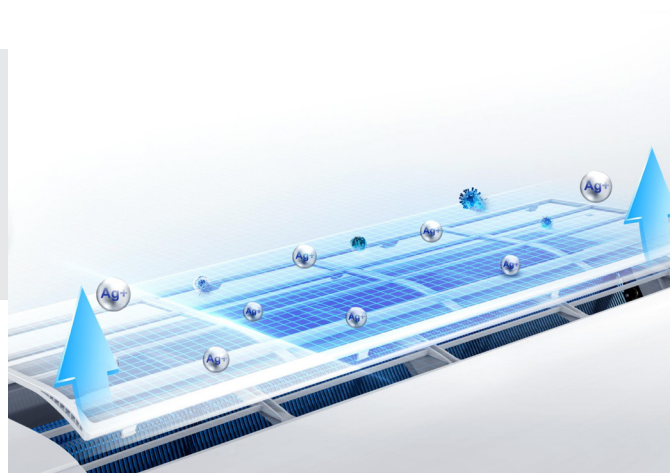

## Sterylicacja lampą UV

Lampa UV skutecznie eliminuje nieprzyjemne zapachy i szkodliwe substancje z powietrza dzięki czemu powietrze w pomieszczeniu będzie najwyższej jakości.



## Wysokiej jakości sprężarka

Ulepszona sprężarka pracująca z ultra wysoką częstotliwością. Szybki rozruch niskonapięciowy, stabilna, efektywna i energooszczędna praca. Klimatyzatory Freedom Plus Seria 3 zostały wyposażone w markową sprężarkę GMCC cieszącą się wysoką wydajnością i niezawodnością. Klimatyzatory Freedom Plus o mocy 7 kW posiadają sprężarkę marki SANYO.



## Dwustronna instalacja

Łatwiejszy montaż urządzenia przy ścianie. Dzięki dwustronnemu odprowadzaniu skroplin urządzenie może być zainstalowane przy ścianie, bez względu na to czy jest to po prawej lub lewej stronie.



## Zabezpieczenie przed wyciekem czynnika

Urządzenie zostało wyposażone w system wykrywania niskiego poziomu czynnika chłodniczego. W przypadku wycieku czynnika z obiegu, system sterowania natychmiast wyłączy klimatyzator. Zapobiega to uszkodzeniom kluczowych komponentów takich jak sprężarka, gwarantując bezpieczeństwo użytkownika i dłuższą żywotność urządzenia.



**AUX**  
AIR CONDITIONER



klimatyzatory  
**pokojowe**



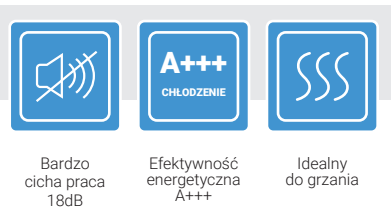

# C-Smart

## Seria CA

AUX-09/12/18/24CA

Model klimatyzatora	Wydajność [kW]		Klasa energetyczna Chłodzenie / Grzanie	Cena [PLN netto]
	Chłodnicza	Grzewcza		
AUX-09CAA	2,70	3,20	A++ / A+	3 190
AUX-09CA	2,70	3,30	A+++ / A++	3 390
AUX-12CAA	3,50	3,80	A++ / A+	3 390
AUX-12CA	3,50	4,20	A+++ / A++	3 690
AUX-18CA	5,40	5,60	A++ / A+	4 890
AUX-24CA	7,30	7,30	A++ / A+	5 890

- UV Sterylizacja UV
- Funkcja samoczyszczania
- Filtr antybakteryjny
- Filtr o wysokiej gęstości
- Filtr PM 2.5
- Opcjonalne filtry powietrza
- Sterylizacja 57°C
- Funkcja Anti-Fungus
- Funkcja detekcji kurzu
- Tryb czuwania „Stand by”
- Tryb pracy ekonomicznej
- Czynnik chłodniczy R32
- Funkcja autodiagnostyki
- Programator czasowy 24 H
- Wyświetlacz LED
- Dwustronne odprowadzenie skroplin
- Wbudowany moduł Wi-Fi
- Podświetlany sterownik bezprzewodowy
- Funkcja Anti-Cold-Air
- Tryb pracy nocnej
- Funkcja I FEEL
- Funkcja nawiewu 4D
- Pionowy ruch żaluzji
- Poziomy ruch żaluzji
- Tryb TURBO
- Tryb chłodzenia
- Tryb ogrzewania
- Tryb ogrzewania 8°C
- Tryb pracy automatycznej
- Tryb osuszania
- Tryb wentylatora
- Łatwa i szybka instalacja
- Technologia inwerterowa
- Automatyczny restart
- Inteligentne odszranianie
- Złoczone lamele wymiennika jedn. zewn.
- Złoczone lamele wymiennika jedn. wewn.
- Antykorozyjna obudowa jedn. zewn.
- Super EMC
- Łopatkę z aluminium hydrofilowego
- Grzałka tacy ociekowej agregatu
- Grzanie przy -25°C

### W KOMPLECIE



Dane techniczne, wygląd i funkcje mogą ulec zmianie bez wcześniejszego powiadomienia. Urządzenia klimatyzacyjne zawierają fluorowane gazy cieplarniane R32.

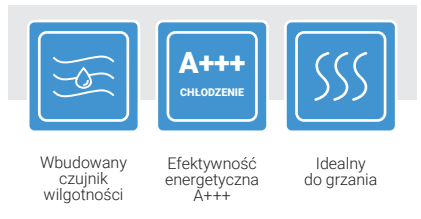

# C-Pro

## Seria PRO

AUX-09/12/PRO

Model klimatyzatora	Wydajność [kW]		Klasa energetyczna Chłodzenie / Grzanie	Cena [PLN netto]
	Chłodnicza	Grzewcza		
AUX-09PRO	2,70	3,30	A+++ / A++	3 790
AUX-12PRO	3,50	4,20	A+++ / A++	4 090

- Funkcja samoczyszczania
- Filtr antybakteryjny
- Filtr o wysokiej gęstości
- Filtr PM 2.5
- Sterylizacja 57°C
- Funkcja Anti-Fungus
- Funkcja detekcji kurzu
- Tryb czuwania „Stand by”
- Tryb pracy ekonomicznej
- Czynnik chłodniczy R32
- Funkcja autodiagnostyki
- Programator czasowy 24 H
- Wyświetlacz LED
- Dwustronne odprowadzenie skroplin
- Wbudowany moduł Wi-Fi
- Podświetlany sterownik bezprzewodowy
- Funkcja Anti-Cold-Air
- Tryb pracy nocnej
- Funkcja I FEEL
- Funkcja nawiewu 4D
- Pionowy ruch żaluzji
- Poziomy ruch żaluzji
- Tryb TURBO
- Tryb chłodzenia
- Tryb ogrzewania
- Tryb ogrzewania 8°C
- Tryb pracy automatycznej
- Tryb osuszania
- Tryb wentylatora
- Łatwa i szybka instalacja
- Technologia inwerterowa
- Automatyczny restart
- Inteligentne odszranianie
- Złoczone lamele wymiennika jedn. zewn.
- Złoczone lamele wymiennika jedn. wewn.
- Antykorozyjna obudowa jedn. zewn.
- Super EMC
- Łopatkę z aluminium hydrofilowego
- Grzałka tacy ociekowej agregatu
- Grzanie przy -25°C
- Wbudowany czujnik wilgotności

### W KOMPLECIE



Dane techniczne, wygląd i funkcje mogą ulec zmianie bez wcześniejszego powiadomienia. Urządzenia klimatyzacyjne zawierają fluorowane gazy cieplarniane R32.

\* w zależności od wersji





# F Freedom Plus Seria 3

Seria F3H

AUX-09/12/18/24F3H

Model klimatyzatora	Wydajność [kW]		Klasa energetyczna Chłodzenie / Grzanie	Cena [PLN netto]
	Chłodnicza	Grzewcza		
AUX-09F3H	2,60	2,61	A++ / A+	2 250
AUX-12F3H	3,40	3,50	A++ / A+	2 290
AUX-18F3H	5,10	5,20	A++ / A+	3 490
AUX-24F3H	7,20	7,20	A++ / A+	4 590

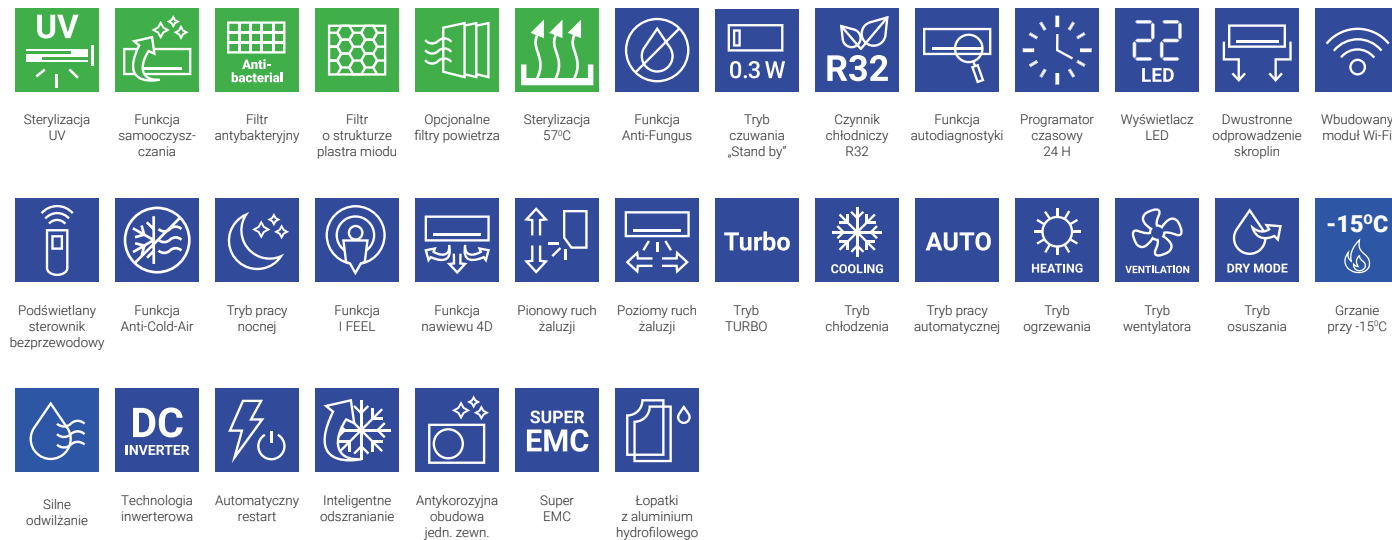

## W KOMPLECIE



Dane techniczne, wygląd i funkcje mogą ulec zmianie bez wcześniejszego powiadomienia. Urządzenia klimatyzacyjne zawierają fluorowane gazy cieplarniane R32.

\* dotyczy jednostek AUX-09/12/18F3H



# Q Q-Smart Premium

Seria QP

AUX-09/12/18/24QP

Model klimatyzatora	Wydajność [kW]		Klasa energetyczna Chłodzenie / Grzanie	Cena [PLN netto]
	Chłodnicza	Grzewcza		
AUX-09QP	2,70	3,00	A++ / A+	2 550
AUX-12QP	3,50	3,80	A++ / A+	2 650
AUX-18QP	5,40	5,60	A++ / A+	4 150
AUX-24QP	6,70	7,20	A++ / A+	5 450



## W KOMPLECIE



Dane techniczne, wygląd i funkcje mogą ulec zmianie bez wcześniejszego powiadomienia. Urządzenia klimatyzacyjne zawierają fluorowane gazy cieplarniane R32.

\* w zależności od wersji





# Q Q-Smart Premium Grey

Seria QB

AUX-09/12/18/24QB

Model klimatyzatora	Wydajność [kW]		Klasa energetyczna Chłodzenie / Grzanie	Cena [PLN netto]
	Chłodnicza	Grzewcza		
AUX-09QB	2,70	3,00	A++ / A+	3 200
AUX-12QB	3,50	3,80	A++ / A+	3 700
AUX-18QB	5,40	5,60	A++ / A+	5 000
AUX-24QB	6,70	7,20	A++ / A+	6 400



## W KOMPLECIE



Dane techniczne, wygląd i funkcje mogą ulec zmianie bez wcześniejszego powiadomienia. Urządzenia klimatyzacyjne zawierają fluorowane gazy cieplarniane R32.

\* w zależności od wersji



# Q Q-Smart Plus

Seria QC

AUX-09/12/18/24QC

Model klimatyzatora	Wydajność [kW]		Klasa energetyczna Chłodzenie / Grzanie	Cena [PLN netto]
	Chłodnicza	Grzewcza		
AUX-09QC	2,70	3,00	A++ / A+	2 450
AUX-12QC	3,50	3,80	A++ / A+	2 490
AUX-18QC	5,40	5,60	A++ / A+	3 990
AUX-24QC	6,70	7,20	A++ / A+	5 290



## W KOMPLECIE



Dane techniczne, wygląd i funkcje mogą ulec zmianie bez wcześniejszego powiadomienia. Urządzenia klimatyzacyjne zawierają fluorowane gazy cieplarniane R32.

\* w zależności od wersji





Nagroda Design Award 2019



Idealny do grzania



Klimatyzator na liście ZUM

# J J-Smart

Seria J20

AUX-09/12/18/24J20

Model klimatyzatora	Wydajność [kW]		Klasa energetyczna Chłodzenie / Grzanie	Cena [PLN netto]
	Chłodnicza	Grzewcza		
AUX-09J20	2,70	3,00	A++ / A+	2 850
AUX-12J20	3,50	3,80	A++ / A+	2 890
AUX-18J20	5,30	5,60	A++ / A+	4 490
AUX-24J20	7,20	7,20	A++ / A+	5 690

Sterylizacja UV

Funkcja samoczyszczania

Filtr antybakteryjny

Filtr o wysokiej gęstości

Filtr PM 2.5

Opcjonalne filtry powietrza

Sterylizacja 57°C

Funkcja Anti-Fungus

Tryb czuwania „Stand by”

Tryb pracy ekonomicznej

Czynnik chłodniczy R32

Funkcja autodiagnostyki

Programator czasowy 24 H

Wyświetlacz LED

Dwustronne odprowadzenie skroplin

Wbudowany moduł Wi-Fi

Podświetlany sterownik bezprzewodowy

Funkcja Anti-Cold-Air

Tryb pracy nocnej

Funkcja I FEEL

Funkcja nawiewu 4D

Pionowy ruch żaluzji

Poziomy ruch żaluzji

Tryb TURBO

Tryb chłodzenia

Tryb pracy automatycznej

Tryb ogrzewania

Tryb ogrzewania 8°C

Tryb osuszania

Tryb wentylatora

Łatwa i szybka instalacja

Technologia inwerterowa

Automatyczny restart

Inteligentne odszranianie

Złożone lamele wymiennika jedn. zewn.

Złożone lamele wymiennika jedn. wewn.

Antykorozyjna obudowa jedn. zewn.

Super EMC

Łopatkę z aluminium hydrofilowego

Grzałka tacy ociekowej agregatu

Grzanie przy -22°C

## W KOMPLECIE



Dane techniczne, wygląd i funkcje mogą ulec zmianie bez wcześniejszego powiadomienia. Urządzenia klimatyzacyjne zawierają fluorowane gazy cieplarniane R32.



Czarny w cenie białego



Idealny do grzania



Klimatyzator na liście ZUM

# J J-Smart Art

Seria JP

AUX-09/12/18/24JP

Model klimatyzatora	Wydajność [kW]		Klasa energetyczna Chłodzenie / Grzanie	Cena [PLN netto]
	Chłodnicza	Grzewcza		
AUX-09JP	2,70	3,00	A++ / A+	2 850
AUX-12JP	3,50	3,80	A++ / A+	2 890
AUX-18JP	5,30	5,60	A++ / A+	4 490
AUX-24JP	7,20	7,20	A++ / A+	5 690

Sterylizacja UV

Funkcja samoczyszczania

Filtr antybakteryjny

Filtr o wysokiej gęstości

Filtr PM 2.5

Opcjonalne filtry powietrza

Sterylizacja 57°C

Funkcja Anti-Fungus

Tryb czuwania „Stand by”

Tryb pracy ekonomicznej

Czynnik chłodniczy R32

Funkcja autodiagnostyki

Programator czasowy 24 H

Wyświetlacz LED

Dwustronne odprowadzenie skroplin

Wbudowany moduł Wi-Fi

Podświetlany sterownik bezprzewodowy

Funkcja Anti-Cold-Air

Tryb pracy nocnej

Funkcja I FEEL

Funkcja nawiewu 4D

Pionowy ruch żaluzji

Poziomy ruch żaluzji

Tryb TURBO

Tryb chłodzenia

Tryb pracy automatycznej

Tryb ogrzewania

Tryb ogrzewania 8°C

Tryb osuszania

Tryb wentylatora

Łatwa i szybka instalacja

Technologia inwerterowa

Automatyczny restart

Inteligentne odszranianie

Złożone lamele wymiennika jedn. zewn.

Złożone lamele wymiennika jedn. wewn.

Antykorozyjna obudowa jedn. zewn.

Super EMC

Łopatkę z aluminium hydrofilowego

Grzałka tacy ociekowej agregatu

Grzanie przy -22°C

## W KOMPLECIE



Dane techniczne, wygląd i funkcje mogą ulec zmianie bez wcześniejszego powiadomienia. Urządzenia klimatyzacyjne zawierają fluorowane gazy cieplarniane R32.



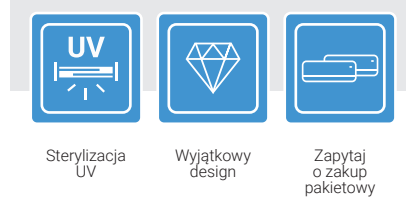

# Halo

## Seria HA

AUX-09/12/18/24HA

Model klimatyzatora	Wydajność [kW]		Klasa energetyczna Chłodzenie / Grzanie	Cena [PLN netto]
	Chłodnicza	Grzewcza		
AUX-09HA	2,75	3,10	A++ / A+	2 790
AUX-12HA	3,60	3,80	A++ / A+	2 990
AUX-18HA	5,50	5,90	A++ / A+	4 390
AUX-24HA	7,30	7,30	A++ / A+	5 490

Jonizator powietrza \*

Sterylizacja UV \*

Funkcja samoczyszczenia

Filtr antybakteryjny

Filtr o wysokiej gęstości

Filtr PM 2.5

Opcjonalne filtry powietrza

Sterylizacja 57°C

Funkcja Anti-Fungus

Tryb czuwania „Stand by”

Tryb pracy ekonomicznej

Czynnik chłodniczy R32

Funkcja autodiagnostyki

Programator czasowy 24 H

Wyswietlacz LED

Dwustronne odprowadzenie skroplin

Wbudowany moduł Wi-Fi

Podświetlany sterownik bezprzewodowy

Funkcja Anti-Cold-Air

Tryb pracy nocnej

Funkcja I FEEL

Funkcja nawiewu 4D

Pionowy ruch żaluzji

Poziomy ruch żaluzji

Tryb TURBO

Tryb chłodzenia

Tryb pracy automatycznej

Tryb ogrzewania

Tryb osuszania

Tryb wentylatora

Technologia inwerterowa

Automatyczny restart

Inteligentne odszranianie

Złożone lamele wymiennika jedn. zewn.

Złożone lamele wymiennika jedn. wewn.

Antykorozyjna obudowa jedn. zewn.

Super EMC

Łopatki z aluminium hydrofilowego

Grzanie przy -20°C

### W KOMPLECIE



Dane techniczne, wygląd i funkcje mogą ulec zmianie bez wcześniejszego powiadomienia. Urządzenia klimatyzacyjne zawierają fluorowane gazy cieplarniane R32.

\* w zależności od wersji



# Halo Deluxe

## Seria HE

AUX-09/12/18/24HE

Model klimatyzatora	Wydajność [kW]		Klasa energetyczna Chłodzenie / Grzanie	Cena [PLN netto]
	Chłodnicza	Grzewcza		
AUX-09HE	2,75	3,10	A++ / A+	2 890
AUX-12HE	3,60	3,80	A++ / A+	3 190
AUX-18HE	5,50	5,90	A++ / A+	5 090
AUX-24HE	7,30	7,30	A++ / A+	5 690

Jonizator powietrza \*

Sterylizacja UV \*

Funkcja samoczyszczenia

Filtr antybakteryjny

Filtr o wysokiej gęstości

Filtr PM 2.5

Opcjonalne filtry powietrza

Sterylizacja 57°C

Funkcja Anti-Fungus

Tryb czuwania „Stand by”

Tryb pracy ekonomicznej

Czynnik chłodniczy R32

Funkcja autodiagnostyki

Programator czasowy 24 H

Wyswietlacz LED

Dwustronne odprowadzenie skroplin

Wbudowany moduł Wi-Fi

Podświetlany sterownik bezprzewodowy

Funkcja Anti-Cold-Air

Tryb pracy nocnej

Funkcja I FEEL

Funkcja nawiewu 4D

Pionowy ruch żaluzji

Poziomy ruch żaluzji

Tryb TURBO

Tryb chłodzenia

Tryb pracy automatycznej

Tryb ogrzewania

Tryb osuszania

Tryb wentylatora

Technologia inwerterowa

Automatyczny restart

Inteligentne odszranianie

Złożone lamele wymiennika jedn. zewn.

Złożone lamele wymiennika jedn. wewn.

Antykorozyjna obudowa jedn. zewn.

Super EMC

Łopatki z aluminium hydrofilowego

Grzanie przy -20°C

### W KOMPLECIE



Dane techniczne, wygląd i funkcje mogą ulec zmianie bez wcześniejszego powiadomienia. Urządzenia klimatyzacyjne zawierają fluorowane gazy cieplarniane R32.

\* w zależności od wersji



## K Klimatyzator typu konsola

Seria K  
AUX-12/16K

Model klimatyzatora	Wydajność [kW]		Klasa energetyczna Chłodzenie / Grzanie	Cena [PLN netto]
	Chłodnicza	Grzewcza		
AUX-12K	3,50	3,50	A++ / A+	5 650
AUX-16K	4,70	5,00	A++ / A+	6 550

- R32** Czynnik chłodniczy R32
- 24 H** Programator czasowy 24 H
- LED** Wyświetlacz LED
- Autodiagnostyka** Funkcja autodiagnostyki
- Bezprzewodowy** Podświetlany sterownik bezprzewodowy
- Wi-Fi** Wbudowany moduł Wi-Fi
- COOLING** Tryb chłodzenia
- HEATING** Tryb ogrzewania
- Szybkie chłodzenie / grzanie** Szybkie chłodzenie / grzanie
- VENTILATION** Tryb wentylatora
- AUTO** Tryb pracy automatycznej
- DRY MODE** Tryb osuszania
- FEEL** Funkcja I FEEL
- Auto Swing** Pionowy ruch żaluzji
- DC INVERTER** Technologia inwerterowa
- Restart** Automatemny restart
- Inteligentne odszranianie** Inteligentne odszranianie
- Hydrofilowe** Łopki z aluminium hydrofilowego
- Chłodzenie w niskich temperaturach** Chłodzenie w niskich temperaturach
- Grzałka tacy ociekowej agregatu** Grzałka tacy ociekowej agregatu
- 22°C** Grzanie przy -22°C

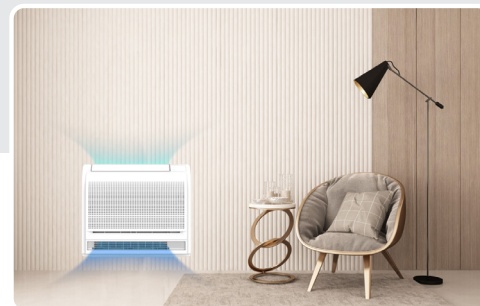

### Funkcja chłodzenia oraz ogrzewania

Urządzenie całoroczne 2 w 1. Ogrzewanie zimą i chłodzenie latem.



Dane techniczne, wygląd i funkcje mogą ulec zmianie bez wcześniejszego powiadomienia. Urządzenia klimatyzacyjne zawierają fluorowane gazy cieplarniane R32.



## M Klimatyzator przenośny

Seria MI  
AUX-09/12/MI

Model klimatyzatora	Wydajność [kW]	Klasa energetyczna Chłodzenie	Cena [PLN netto]
	Chłodnicza		
AUX-09MI	2,60	A	1 600*
AUX-12MI	3,40	A	1 800*

- ALARM** Sygnalizacja zabrudzenia filtra
- R290** Czynnik chłodniczy R290
- 24 H** Programator czasowy 24 H
- LED** Wyświetlacz LED
- Bezprzewodowy** Podświetlany sterownik bezprzewodowy
- Nocny** Tryb pracy nocnej
- Auto Swing** Pionowy ruch żaluzji\*\*
- COOLING** Tryb chłodzenia
- AUTO** Tryb pracy automatycznej
- VENTILATION** Tryb wentylatora
- DRY MODE** Tryb osuszania
- DC INVERTER** Technologia inwerterowa



### Automatyczny ruch żaluzji powietrznej Auto Swing

Komfortowe i efektywne chłodzenie \*\*

Dzięki funkcji Auto Swing, dwuwarstwowa żaluzja powietrzna klimatyzatora przenośnego AUX może automatycznie poruszać się w górę i w dół, zapewniając lepszą dystrybucję schłodzonego powietrza w pomieszczeniu i szybsze uzyskanie zadanej temperatury.



Dane techniczne, wygląd i funkcje mogą ulec zmianie bez wcześniejszego powiadomienia. Urządzenia klimatyzacyjne zawierają fluorowane gazy cieplarniane R290.



**AUX**  
AIR CONDITIONER



klimatyzatory  
**multi**



# systemy multi jednostki zewnętrzne

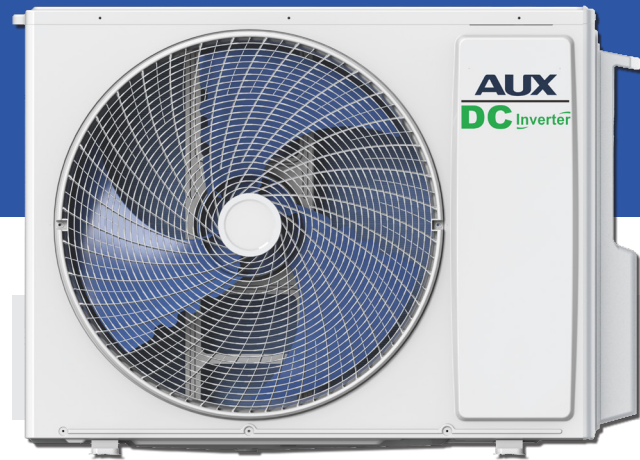

## Antykorozyjna obudowa jednostki zewnętrznej

Obudowa jednostki zewnętrznej została pokryta szeregiem warstw ochronnych, zabezpieczających ją między innymi przed owadami, gryzoniami, wilgocią, kurzem czy ogniem. Zapewnia to długą żywotność urządzenia i estetyczny wygląd, nawet po wieloletniej ekspozycji na niekorzystne warunki środowiskowe.

## Automatyczny restart

W przypadku wystąpienia przerwy w dopływie energii elektrycznej, urządzenie zapamiętuje ostatnie ustawienia i po wznowieniu zasilania uruchamia się ponownie, automatycznie przywracając zadany wcześniej tryb pracy.

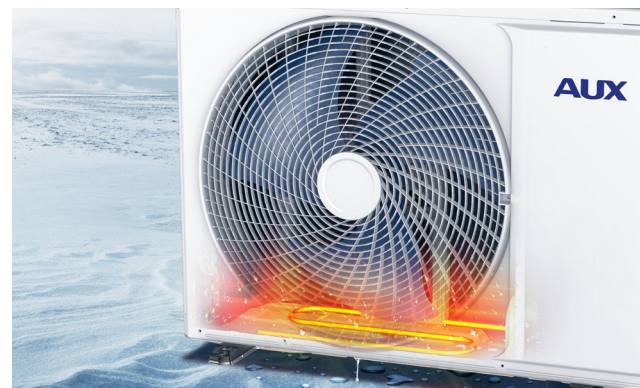

## Grzałka tacy ociekowej jednostki zewnętrznej

Jednostki zewnętrzne z serii klimatyzatorów multi split AUX posiadają grzałki tacy ociekowej, które pozwalają na wydajną pracę urządzeń w trybie ogrzewania nawet przy silnych mrozach, zabezpieczając przed oblodzeniem wymiennika ciepła.



## Inteligentne odszranianie

Klimatyzator uruchamia tryb odszraniania tylko wtedy, gdy jest to konieczne i jedynie na czas potrzebny do odszronienia wymiennika, co umożliwia prawie nieprzerwaną pracę urządzenia w trybie grzania. System inteligentnego odszraniania zastosowany w klimatyzatorach AUX poprawia energooszczędność pracy urządzeń o 5% i aż o 20% zwiększa efektywność ogrzewania w niskich temperaturach.

## Wysokiej jakości sprężarka

Zastosowana w klimatyzatorach AUX inwerterowa sprężarka rotacyjna gwarantuje niezawodną i wydajną pracę urządzeń oraz najwyższe parametry efektywności energetycznej. Zapewnia także niskie koszty eksploatacyjne i niski poziom generowanego hałasu. Wytrzymałe, wysokiej jakości materiały wykorzystane w konstrukcji sprężarki przekładają się na jej długie i bezawaryjne działanie.



## Antykorozyjna obudowa jednostki zewnętrznej

Obudowa jednostki zewnętrznej została pokryta szeregiem warstw ochronnych, zabezpieczających ją między innymi przed owadami, gryzoniami, wilgocią, kurzem czy ogniem. Zapewnia to długą żywotność urządzenia i estetyczny wygląd, nawet po wieloletniej ekspozycji na niekorzystne warunki środowiskowe.



## Wysoka wydajność energetyczna

Dzięki zastosowaniu wysokowydajnej sprężarki inwerterowej DC, regulowanego silnika wentylatora i zaawansowanej technologii sterowania wektorowego za pomocą sinusoidy 180°, systemy komercyjne AUX osiągają wysokie parametry efektywności energetycznej, zapewniając niezawodną, efektywną pracę, przy niskim zużyciu energii. Wszystkie klimatyzatory serii MULTI posiadają klasę efektywności energetycznej A++ w trybie chłodzenia i A+ w trybie ogrzewania.

A++

A+





# F Freedom

Seria FH

AUX-07/09/12/18/24FH/I

Model klimatyzatora	Wydajność [kW]		Cena [PLN netto]
	Chłodnicza	Grzewcza	
AUX-07FH/I	2,05	2,15	950
AUX-09FH/I	2,58	2,70	990
AUX-12FH/I	3,50	3,50	1 190
AUX-18FH/I	5,00	5,37	1 290
AUX-24FH/I	6,50	6,50	1 490

- Jonizator powietrza
- Funkcja samoczyszczania
- Filtr o strukturze plastra miodu
- Opcjonalne filtry powietrza
- Funkcja Anti-Fungus
- Czynnik chłodniczy R32
- Funkcja autodiagnostyki
- Programator czasowy 24 H
- Wyświetlacz LED
- Dwustronne odprowadzenie skroplin
- Wbudowany moduł Wi-Fi
- Podświetlany sterownik bezprzewodowy
- Funkcja Anti-Cold-Air
- Tryb pracy nocnej
- Funkcja I FEEL
- Pionowy ruch żaluzji
- Poziomy ruch żaluzji
- Tryb TURBO
- Tryb chłodzenia
- Tryb pracy automatycznej
- Tryb ogrzewania
- Tryb osuszania
- Tryb wentylatora
- Technologia inwerterowa
- Automatyczny restart
- Inteligentne odszranianie
- Super EMC
- Łopatkę z aluminium hydrofilowego



Grzanie przy -22°C



Dane techniczne, wygląd i funkcje mogą ulec zmianie bez wcześniejszego powiadomienia. Urządzenia klimatyzacyjne zawierają fluorowane gazy cieplarniane R32.



# Q Q-Smart Premium

Seria QP-M

AUX-07/09/12/18/24QP-M/I

Model klimatyzatora	Wydajność [kW]		Cena [PLN netto]
	Chłodnicza	Grzewcza	
AUX-07QP-M/I	2,05	2,15	1 290
AUX-09QP-M/I	2,58	2,70	1 390
AUX-12QP-M/I	3,50	3,50	1 490
AUX-18QP-M/I	5,27	5,37	1 690
AUX-24QP-M/I	7,03	7,05	1 990

- Jonizator powietrza
- Funkcja samoczyszczania
- Filtr o wysokiej gęstości
- Filtr antybakteryjny
- Filtr PM 2,5
- Opcjonalne filtry powietrza
- Funkcja Anti-Fungus
- Czynnik chłodniczy R32
- Funkcja autodiagnostyki
- Programator czasowy 24 H
- Wyświetlacz LED
- Dwustronne odprowadzenie skroplin
- Wbudowany moduł Wi-Fi
- Podświetlany sterownik bezprzewodowy
- Funkcja Anti-Cold-Air
- Tryb pracy nocnej
- Funkcja I FEEL
- Funkcja nawiewu 4D
- Pionowy ruch żaluzji
- Poziomy ruch żaluzji
- Tryb TURBO
- Tryb chłodzenia
- Tryb pracy automatycznej
- Tryb ogrzewania
- Tryb osuszania
- Tryb wentylatora
- Technologia inwerterowa
- Automatyczny restart



Grzanie przy -22°C



Dane techniczne, wygląd i funkcje mogą ulec zmianie bez wcześniejszego powiadomienia. Urządzenia klimatyzacyjne zawierają fluorowane gazy cieplarniane R32.

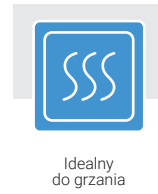

# Q Q-Smart Premium Grey

Seria QB-M

AUX-07/09/12/18/24QB-M/I

Model klimatyzatora	Wydajność [kW]		Cena [PLN netto]
	Chłodnicza	Grzewcza	
AUX-07QB-M/I	2,05	2,15	1 490
AUX-09QB-M/I	2,58	2,70	1 590
AUX-12QB-M/I	3,50	3,50	1 690
AUX-18QB-M/I	5,27	5,37	1 890
AUX-24QB-M/I	7,03	7,05	2 190

Jonizator powietrza

Funkcja samoczyszczania

Filtr o wysokiej gęstości

Filtr antybakteryjny

Filtr PM 2,5

Opcjonalne filtry powietrza

Funkcja Anti-Fungus

Czynnik chłodniczy R32

Funkcja autodiagnostyki

Programator czasowy 24 H

Wyświetlacz LED

Dwustronne odprowadzenie skroplin

Wbudowany moduł Wi-Fi

Podświetlany sterownik bezprzewodowy

Funkcja Anti-Cold-Air

Tryb pracy nocnej

Funkcja I FEEL

Funkcja nawiewu 4D

Pionowy ruch żaluzji

Poziomy ruch żaluzji

Tryb TURBO

Tryb chłodzenia

Tryb pracy automatycznej

Tryb ogrzewania

Tryb osuszania

Tryb wentylatora

Technologia inwerterowa

Automatyczny restart

Inteligentne odszranianie

Super EMC

Łopatki z aluminium hydrofilowego

Tryb czuwania „Stand by”

Łatwa i szybka instalacja

Złożone lamele wymiennika jedn. wewn.

Grzanie przy -22°C



Dane techniczne, wygląd i funkcje mogą ulec zmianie bez wcześniejszego powiadomienia. Urządzenia klimatyzacyjne zawierają fluorowane gazy cieplarniane R32.

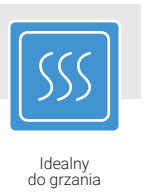
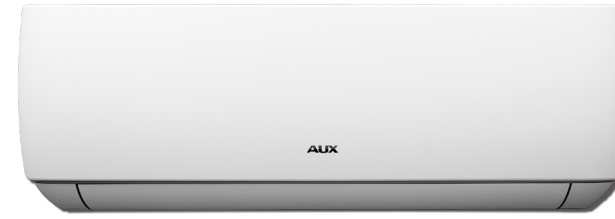

# J J-Smart

Seria JO

AUX-07/09/12/18/24JO/I

Model klimatyzatora	Wydajność [kW]		Cena [PLN netto]
	Chłodnicza	Grzewcza	
AUX-07JO/I	2,05	2,15	1 390
AUX-09JO/I	2,58	2,70	1 490
AUX-12JO/I	3,50	3,50	1 590
AUX-18JO/I	5,27	5,37	1 790
AUX-24JO/I	7,03	7,05	2 090

Jonizator powietrza

Funkcja samoczyszczania

Filtr o wysokiej gęstości

Filtr antybakteryjny

Filtr PM 2,5

Opcjonalne filtry powietrza

Funkcja Anti-Fungus

Czynnik chłodniczy R32

Funkcja autodiagnostyki

Programator czasowy 24 H

Wyświetlacz LED

Dwustronne odprowadzenie skroplin

Wbudowany moduł Wi-Fi

Podświetlany sterownik bezprzewodowy

Funkcja Anti-Cold-Air

Tryb pracy nocnej

Funkcja I FEEL

Funkcja nawiewu 4D

Pionowy ruch żaluzji

Poziomy ruch żaluzji

Tryb TURBO

Tryb chłodzenia

Tryb pracy automatycznej

Tryb ogrzewania

Tryb osuszania

Tryb wentylatora

Technologia inwerterowa

Automatyczny restart

Inteligentne odszranianie

Super EMC

Łopatki z aluminium hydrofilowego

Tryb czuwania „Stand by”

Łatwa i szybka instalacja

Złożone lamele wymiennika jedn. wewn.

Grzanie przy -22°C



Dane techniczne, wygląd i funkcje mogą ulec zmianie bez wcześniejszego powiadomienia. Urządzenia klimatyzacyjne zawierają fluorowane gazy cieplarniane R32.



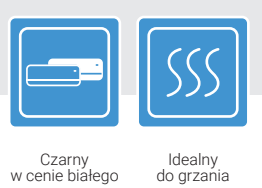

# J-Smart Art

## Seria JB

AUX-07/09/12/18/24JB/I

Model klimatyzatora	Wydajność [kW]		Cena [PLN netto]
	Chłodnicza	Grzewcza	
AUX-07JB/I	2,05	2,15	1 390
AUX-09JB/I	2,58	2,70	1 490
AUX-12JB/I	3,50	3,50	1 590
AUX-18JB/I	5,27	5,37	1 790
AUX-24JB/I	7,03	7,05	2 090

**Long-term**  
Wyttrzymały filtr powietrza

**R32**  
Czynnik chłodniczy R32

**COOLING**  
Tryb chłodzenia

**HEATING**  
Tryb ogrzewania

**DRY MODE**  
Tryb osuszania

**VENTILATION**  
Tryb wentylatora

**DC INVERTER**  
Technologia inwerterowa

**Automatyczny restart**

**Inteligentne odszranianie**

**Lopatki z aluminium hydrofilowego**

**Chłodzenie w niskich temperaturach**

**Grzanie przy -22°C**

**Anti-bacterial**  
Filtr antybakteryjny

**PM 2.5**  
Filtr o wysokiej gęstości

**Opcjonalne filtry powietrza**

**Funkcja Anti-Fungus**

**R32**  
Czynnik chłodniczy R32

**Funkcja autodiagnostyki**

**Programator czasowy 24 H**

**Wyświetlacz LED**

**Dwustronne odprowadzenie skroplin**

**Wbudowany moduł Wi-Fi**

**Podświetlany sterownik bezprzewodowy**

**Long-term**  
Wyttrzymały filtr powietrza

**R32**  
Czynnik chłodniczy R32

**COOLING**  
Tryb chłodzenia

**HEATING**  
Tryb ogrzewania

**DRY MODE**  
Tryb osuszania

**VENTILATION**  
Tryb wentylatora

**DC INVERTER**  
Technologia inwerterowa

**Automatyczny restart**

**Inteligentne odszranianie**

**Lopatki z aluminium hydrofilowego**

**Chłodzenie w niskich temperaturach**

**Grzanie przy -22°C**

**Long-term**  
Wyttrzymały filtr powietrza

**R32**  
Czynnik chłodniczy R32

**COOLING**  
Tryb chłodzenia

**HEATING**  
Tryb ogrzewania

**DRY MODE**  
Tryb osuszania

**VENTILATION**  
Tryb wentylatora

**DC INVERTER**  
Technologia inwerterowa

**Automatyczny restart**

**Inteligentne odszranianie**

**Lopatki z aluminium hydrofilowego**

**Chłodzenie w niskich temperaturach**

**Grzanie przy -22°C**



Dane techniczne, wygląd i funkcje mogą ulec zmianie bez wcześniejszego powiadomienia. Urządzenia klimatyzacyjne zawierają fluorowane gazy cieplarniane R32.

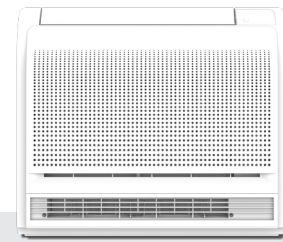

# Jednostka typu konsola

## Seria K

AUX-09/12/16-K



Model klimatyzatora	Wydajność [kW]		Cena [PLN netto]
	Chłodnicza	Grzewcza	
AUX-K09	2,60	2,80	1 790
AUX-K12	3,50	3,80	1 990
AUX-K16	4,10	4,50	2 290

**Long-term**  
Wyttrzymały filtr powietrza

**R32**  
Czynnik chłodniczy R32

**COOLING**  
Tryb chłodzenia

**HEATING**  
Tryb ogrzewania

**DRY MODE**  
Tryb osuszania

**VENTILATION**  
Tryb wentylatora

**DC INVERTER**  
Technologia inwerterowa

**Automatyczny restart**

**Inteligentne odszranianie**

**Lopatki z aluminium hydrofilowego**

**Chłodzenie w niskich temperaturach**

**Grzanie przy -22°C**

**Long-term**  
Wyttrzymały filtr powietrza

**R32**  
Czynnik chłodniczy R32

**COOLING**  
Tryb chłodzenia

**HEATING**  
Tryb ogrzewania

**DRY MODE**  
Tryb osuszania

**VENTILATION**  
Tryb wentylatora

**DC INVERTER**  
Technologia inwerterowa

**Automatyczny restart**

**Inteligentne odszranianie**

**Lopatki z aluminium hydrofilowego**

**Chłodzenie w niskich temperaturach**

**Grzanie przy -22°C**



# Jednostka kasetonowa

## Seria M-C

AUX-M-C(09/12/18/24)/I



Model klimatyzatora	Wydajność [kW]		Cena [PLN netto]
	Chłodnicza	Grzewcza	
AUX-C-09CAC	2,80	3,00	2 490
AUX-C-12CAC	3,60	3,90	2 590
AUX-C-18CAC	5,00	5,60	2 690
AUX-C-24CAC	7,00	8,00	3 390

**Long-term**  
Zmnywalny filtr powietrza

**R32**  
Czynnik chłodniczy R32

**COOLING**  
Tryb chłodzenia

**HEATING**  
Tryb ogrzewania

**DRY MODE**  
Tryb osuszania

**VENTILATION**  
Tryb wentylatora

**DC INVERTER**  
Technologia inwerterowa

**Automatyczny restart**

**Inteligentne odszranianie**

**Lopatki z aluminium hydrofilowego**

**Chłodzenie w niskich temperaturach**

**Grzanie przy -22°C**

**Long-term**  
Zmnywalny filtr powietrza

**R32**  
Czynnik chłodniczy R32

**COOLING**  
Tryb chłodzenia

**HEATING**  
Tryb ogrzewania

**DRY MODE**  
Tryb osuszania

**VENTILATION**  
Tryb wentylatora

**DC INVERTER**  
Technologia inwerterowa

**Automatyczny restart**

**Inteligentne odszranianie**

**Lopatki z aluminium hydrofilowego**

**Chłodzenie w niskich temperaturach**

**Grzanie przy -22°C**

Dane techniczne, wygląd i funkcje mogą ulec zmianie bez wcześniejszego powiadomienia. Urządzenia klimatyzacyjne zawierają fluorowane gazy cieplarniane R32.

# Jednostka kanałowa

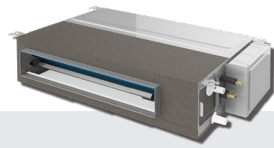

Seria M-D

AUX-M-(07/09/12/18/24)/I



Model klimatyzatora	Wydajność [kW]		Cena [PLN netto]
	Chłodnicza	Grzewcza	
AUX-M-D07/I	2,20	2,50	1 690
AUX-M-D09/I	2,60	2,90	1 790
AUX-M-D12/I	3,60	4,00	1 890
AUX-M-D18/I	5,10	5,80	2 190
AUX-M-D24/I	7,10	7,50	2 790

Wytrzymały filtr powietrza  
 Czynnik chłodniczy R32  
 Sterownik przewodowy  
 Tryb chłodzenia  
 Szybkie chłodzenie / ogrzewanie  
 Tryb pracy automatycznej  
 Tryb ogrzewania  
 Tryb wentylatora  
 Tryb osuszania  
 Technologia inwerterowa  
 Automatemny restart  
 Inteligentne odszranianie  
 Łopatkę z aluminium hydrofilowego  
 Chłodzenie w niskich temperaturach  
 Grzanie przy -22°C

# Jednostka przypodłogowo-sufitowa

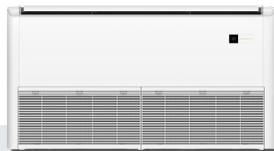

Seria M-F

AUX-M-F(09/12/18)/I



Model klimatyzatora	Wydajność [kW]		Cena [PLN netto]
	Chłodnicza	Grzewcza	
AUX-M-F09/I	2,60	2,80	2 190
AUX-M-F12/I	3,50	3,80	2 290
AUX-M-F18/I	4,10	4,50	2 390

Wytrzymały filtr powietrza  
 Czynnik chłodniczy R32  
 Podświetlany sterownik bezprzewodowy  
 Tryb chłodzenia  
 Szybkie chłodzenie / ogrzewanie  
 Tryb pracy automatycznej  
 Tryb ogrzewania  
 Tryb wentylatora  
 Tryb osuszania  
 Technologia inwerterowa  
 Automatemny restart  
 Inteligentne odszranianie  
 Łopatkę z aluminium hydrofilowego  
 Chłodzenie w niskich temperaturach  
 Grzanie przy -22°C

Dane techniczne, wygląd i funkcje mogą ulec zmianie bez wcześniejszego powiadomienia. Urządzenia klimatyzacyjne zawierają fluorowane gazy cieplarniane R32.



Idéalny do grzania

# Jednostki zewnętrzne

AUX-M2-(14/18(LCLH, AUX-M3-(21/27)LCLH, AUX-M4-(28/36)LCLH, AUX-M5-42LCLH



Model jednostki	Wydajność [kW]		Maksymalna liczba jednostek wewnętrznych	Cena [PLN netto]
	Chłodnicza	Grzewcza		
AUX-M2-14LCLH	4,10	4,80	2	4 490
AUX-M2-18LCLH	5,30	5,60	2	5 290
AUX-M3-21LCLH	6,20	6,60	3	6 290
AUX-M3-27LCLH	7,90	8,20	3	6 790
AUX-M4-28LCLH	8,20	8,79	4	8 590
AUX-M4-36LCLH	10,50	11,00	4	9 990
AUX-M5-42LCLH	12,00	13,00	5	10 290

## Oszczędność przestrzeni instalacyjnej i duża elastyczność

System multi split AUX umożliwia podłączenie od 2 do 5 jednostek wewnętrznych do jednego agregatu. Pozwala to na zmniejszenie ilości potrzebnych jednostek zewnętrznych w porównaniu z układami pojedynczymi, a co za tym idzie, znaczną oszczędność przestrzeni na elewacjach budynków, dachach i balkonach. Ponadto, urządzenia nie muszą być instalowane jednocześnie - system można z czasem rozbudować o nowe jednostki wewnętrzne, utrzymując odpowiednie parametry wydajności poszczególnych elementów układu klimatyzacji.

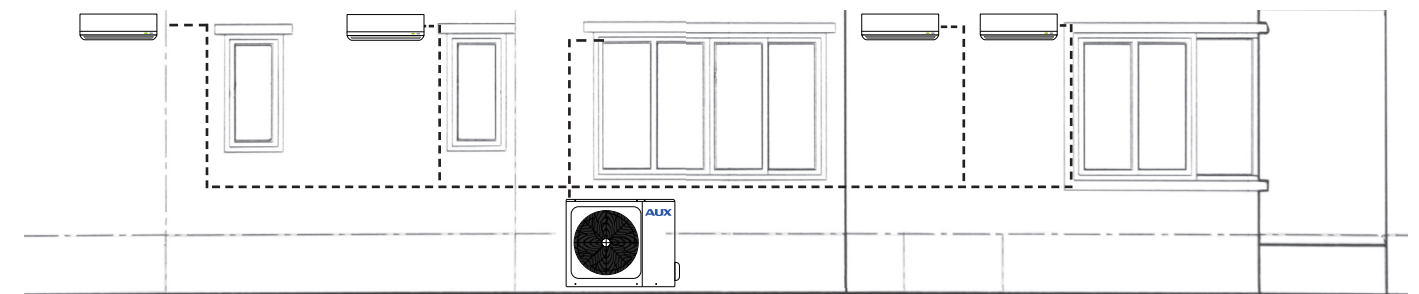

Pięć jednostek wewnętrznych w systemie multi split

Dane techniczne, wygląd i funkcje mogą ulec zmianie bez wcześniejszego powiadomienia. Urządzenia klimatyzacyjne zawierają fluorowane gazy cieplarniane R32.



**AUX**  
AIR CONDITIONER

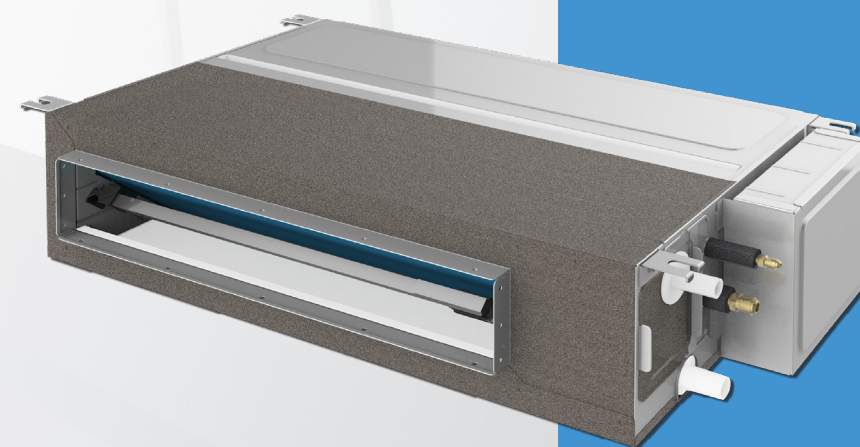

systemy  
**komercyjne**

# systemy komercyjne

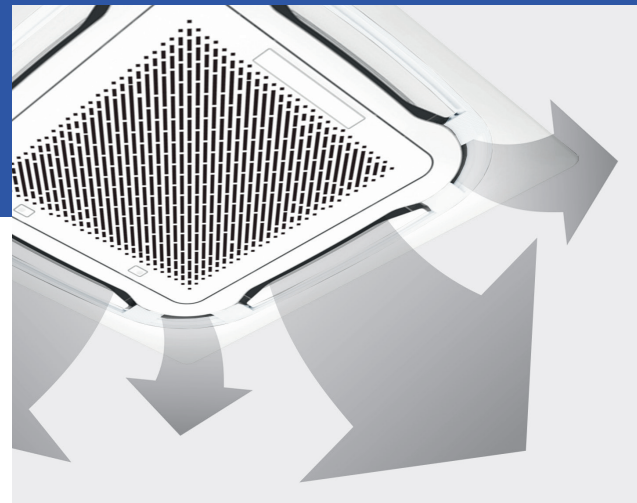

## Obwodowy nawiew 360°

Dzięki specjalnie zaprojektowanej konstrukcji panelu dekoracyjnego, klimatyzator kasetonowy AUX może schłodzić każdy zakątek pomieszczenia i zapewnić maksymalny komfort wszystkim użytkownikom.

Dodatkowe otwory wylotowe w narożnikach panelu pozwalają nawiewać powietrze we wszystkich kierunkach, eliminując możliwość powstawania stref o nierównomiernym rozkładzie temperatury.

Technologia nawiewu obwodowego zapewnia doływ schłodzonego powietrza w zakresie 360° i gwarantuje efektywne klimatyzowanie pomieszczeń, nawet tych o dużej powierzchni.

## Grzałka tacy ociekowej jednostki zewnętrznej

### Wydajna praca w trybie ogrzewania

Jednostki zewnętrzne z serii systemów komercyjnych AUX posiadają grzałki tacy ociekowej, które pozwalają na wydajną pracę urządzeń w trybie ogrzewania nawet przy silnych mrozach, zabezpieczając przed oblodzeniem wymiennika ciepła.

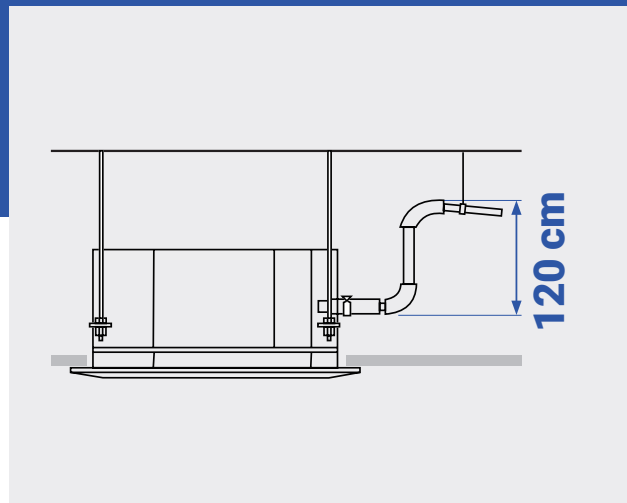

## Wbudowana pompka skroplin

### Wysokość podnoszenia do 120 cm

Jednostka kasetonowa została standardowo wyposażona w pompkę skroplin, dzięki której możliwe jest odprowadzenie kondensatu wody na wysokość do 120 cm powyżej poziomu tacy skroplin.



## Szeroki zakres pracy

### Niezawodna praca nawet w niesprzyjających warunkach zewnętrznych

Systemy komercyjne AUX charakteryzują się niezawodną, stabilną pracą nawet w skrajnych temperaturach otoczenia. Dzięki zastosowaniu nowoczesnych technologii i wysokiej jakości podzespołów, urządzenia AUX mogą działać w szerokim zakresie temperatur zewnętrznych, tj. od -15°C do 52°C w trybie chłodzenia i od -22°C do 24°C w trybie ogrzewania, zapewniając wysoki poziom komfortu w klimatyzowanych pomieszczeniach o każdej porze roku.

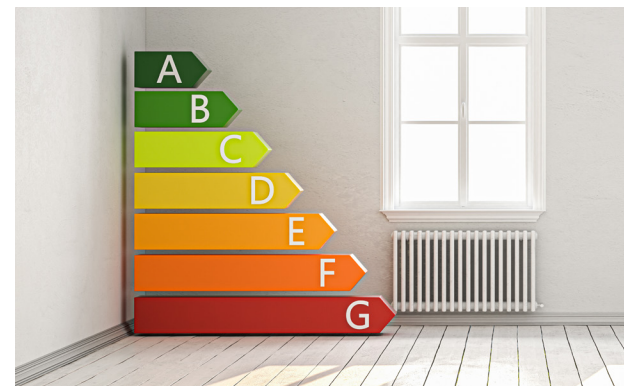

## Wysoka wydajność energetyczna

Dzięki zastosowaniu wysokowydajnej sprężarki inwerterowej DC, regulowanego silnika wentylatora i zaawansowanej technologii sterowania wektorowego za pomocą sinusoidy 180°, systemy komercyjne AUX osiągają wysokie parametry efektywności energetycznej, zapewniając niezawodną, efektywną pracę, przy niskim zużyciu energii. Wszystkie klimatyzatory serii CAC posiadają klasę efektywności energetycznej A++ w trybie chłodzenia i A+ w trybie ogrzewania.



## Elastyczne prowadzenie instalacji

Regulowany spręż dyspozycyjny od 0 do 160 Pa pozwala na większą elastyczność w projektowaniu instalacji - umożliwia rozprowadzenie kanałów wentylacyjnych na duże odległości.

## Wbudowana pompa skroplin

### Wysokość podnoszenia do 70 cm

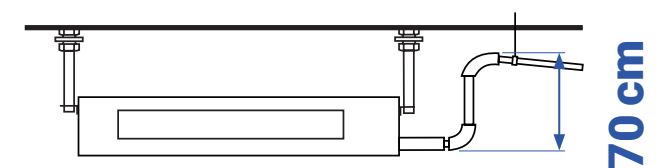





Idealny do grzania

# Klimatyzator kasetonowy

## Seria CAC

AUX-C-(12/18/24/36/42/48/60)CAC

Model klimatyzatora	Wydajność [kW]		Cena [PLN netto]
	Chłodnicza	Grzewcza	
AUX-C-12CAC	3,60	4,20	6 490*
AUX-C-18CAC	5,00	5,60	6 890*
AUX-C-24CAC	7,00	8,00	8 990*
AUX-C-36CAC	10,55	11,15	13 590*
AUX-C-42CAC	12,10	13,50	14 090*
AUX-C-48CAC	14,00	16,00	16 790*
AUX-C-60CAC	16,00	17,00	16 990*



\* konieczność zastosowania panelu maskującego AUX-P-01 dla jednostek 12/18 i panelu maskującego AUX-P-02 dla jednostek 24/36/42/48/60

\*\* opcjonalny sterownik przewodowy / moduł Wi-Fi

Dane techniczne, wygląd i funkcje mogą ulec zmianie bez wcześniejszego powiadomienia. Urządzenia klimatyzacyjne zawierają fluorowane gazy cieplarniane R32.

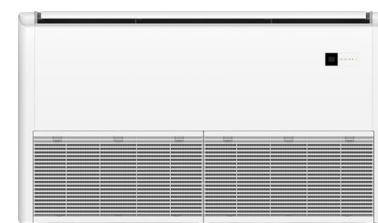

Idealny do grzania

# Klimatyzator przypodłogowo-sufitowy

## Seria CAF

AUX-C-(18/24/36/42/48/60)CAF

Model klimatyzatora	Wydajność [kW]		Cena [PLN netto]
	Chłodnicza	Grzewcza	
AUX-C-18CAF	5,00	5,60	6 990
AUX-C-24CAF	7,00	8,00	8 690
AUX-C-36CAF	10,55	11,15	13 990
AUX-C-42CAF	12,10	13,50	14 490
AUX-C-48CAF	14,00	16,00	16 990
AUX-C-60CAF	16,00	17,00	17 990



\* opcjonalne sterowanie Wi-Fi

Dane techniczne, wygląd i funkcje mogą ulec zmianie bez wcześniejszego powiadomienia. Urządzenia klimatyzacyjne zawierają fluorowane gazy cieplarniane R32.



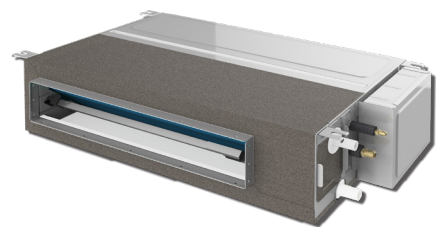

Idealny do grzania

# Klimatyzator kanałowy

## Seria CAD

AUX-C-(18/24/30/36/42/48/60)CAD

Model klimatyzatora	Wydajność [kW]		Cena [PLN netto]
	Chłodnicza	Grzewcza	
AUX-C-18CAD	5,00	5,60	6 990
AUX-C-24CAD	7,00	8,00	8 490
AUX-C-30CAD	8,40	9,00	9 490
AUX-C-36CAD	10,55	11,15	13 990
AUX-C-42CAD	12,10	13,50	13 990
AUX-C-48CAD	14,00	16,00	16 990
AUX-C-60CAD	16,00	17,00	17 990



Wytrzymały filtr powietrza | Czynnik chłodniczy R32 | Sterownik przewodowy | Moduł Wi-Fi\* | Tryb chłodzenia | Tryb pracy automatycznej | Tryb ogrzewania | Tryb osuszania | Szybkie chłodzenie / ogrzewanie | Tryb wentylatora | Technologia inwerterowa | Automatykny restart | Inteligentne odszranianie | Łopatki z aluminium hydrofilowego



Chłodzenie w niskich temperaturach | Wbudowana pompa skroplin\*\* | Grzałka tacy ociekowej agregatu | Grzanie przy -22°C

\* opcjonalny moduł Wi-Fi  
\*\* w zależności od modelu

Dane techniczne, wygląd i funkcje mogą ulec zmianie bez wcześniejszego powiadomienia. Urządzenia klimatyzacyjne zawierają fluorowane gazy cieplarniane R32.



Idealny do grzania

# Agregaty skraplające z modułem sterującym AUX-AHU-S (0-10V)

## Seria CAO

AUX-C-(48/60)CAO

Model jednostki	Cena [PLN netto]
AUX-C-48CAO	13 500
AUX-C-60CAO	13 600



Czynnik chłodniczy R32 | Tryb ogrzewania | Tryb chłodzenia | Technologia inwerterowa | Grzanie przy -22°C | Grzałka tacy ociekowej agregatu | Sterowanie 0-10V

## Agregaty skraplające z modułem skraplającym

Inwerterowe agregaty skraplające wyposażone są w moduł sterujący, umożliwiający podłączenie uniwersalnej jednostki zewnętrznej do wymiennika freonowego w centrali wentylacyjnej.

AUX-AHU-S to moduł umożliwiający sterowanie inwerterowymi jednostkami zewnętrznymi AUX. Moduł może pracować w trybie sterowania bezpośrednią mocą lub w trybie regulacji temperatury nawiewu (w funkcji chłodzenia lub grzania). Jest przeznaczony do montażu na szynę DIN TH35. AUX-AHU-S kontroluje wydajność sprężarki w odniesieniu do napięcia sterującego 0-10V z zewnętrznego systemu sterowania.







Nie wymaga żadnej dodatkowej konfiguracji.

Dane techniczne, wygląd i funkcje mogą ulec zmianie bez wcześniejszego powiadomienia. Urządzenia klimatyzacyjne zawierają fluorowane gazy cieplarniane R32.



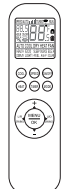

# kontrole przewodowe i bezprzewodowe

	Sterownik bezprzewodowy Typ L	Sterownik bezprzewodowy Typ C	Sterownik bezprzewodowy Typ T	Sterownik bezprzewodowy Typ H	Sterownik bezprzewodowy XK-05	Sterownik bezprzewodowy XK-04
■ w zestawie						
■ opcjonalnie						
Klimatyzatory pokojowe RAC	Freedom Plus Seria 3	■				
	C-Smart		■			
	C-Pro		■			
	Q-Smart Plus	■				
	Q-Smart Premium			■		
	Q-Smart Premium Grey			■		
	Halo			■		
	Halo Deluxe			■		
	J-Smart			■		
	J-Smart Art			■		
	Klimatyzator przenośny				■	
	Klimatyzator typu konsola	■				
Klimatyzatory MULTI	Jednostka ścienna Freedom	■				
	Jednostka ścienna J-Smart			■		
	Jednostka ścienna J-Smart Art			■		
	Jednostka ścienna Q-Smart Premium			■		
	Jednostka ścienna Q-Smart Premium Grey			■		
	Jednostka kasetonowa	■				■
	Jednostka kanałowa	■			■	
	Jednostka przypodłogowo-sufitowa	■			■	
	Jednostka typu konsola	■				
	Jednostka typu konsola	■				
Klimatyzatory komercyjne	Klimatyzatory kasetonowe	■			■	
	Klimatyzatory kanałowe	■			■	
	Klimatyzatory przypodłogowo-sufitowe	■			■	
Cena za sztukę [PLN netto]	250	250	250	250	500	500

## wsparcie na każdym etapie inwestycji

Dostarczyliśmy naszym klientom ponad milion klimatyzatorów, gdyż nieprzerwanie od 30 lat współpracujemy ze światowymi liderami w produkcji urządzeń klimatyzacyjnych. Dlatego jesteśmy pewni, że oferujemy produkty i rozwiązania najwyższej jakości w zakresie stosowania najnowszych technologii, spełniających wysokie wymagania pod względem efektywności energetycznej, wzornictwa i ekologii.

### Wrocław:

Al. Armii Krajowej 61  
50-541 Wrocław  
wienkra-wro@wienkra.pl



### Warszawa - Janki:

Ul. Sokołowska 15  
05-090 Janki  
wienkra-waw@wienkra.pl

### Kraków:

Ul. Kotlarska 34a  
31-539 Kraków  
Ul. Rzemieślnicza 20g  
30-347 Kraków  
+48 12 428 55 00  
wienkra@wienkra.pl

**WIENKRÀ**  
JESTEŚMY DO

**TWOJEJ DYSPOZYCJI KAŻDEGO DNIA**

# AUX

## AIR CONDITIONER



[www.wienkra.pl](http://www.wienkra.pl)

[www.auxcool.pl](http://www.auxcool.pl)

# WIENKRÄ

Wyłączny dystrybutor marki AUX w Polsce

**WIENKRA Sp. z o. o.**

**Kraków:**

- 📍 Ul. Kotlarska 34a, 31-539 Kraków
- 📍 Ul. Rzemieślnicza 20g, 30-347 Kraków
- ✉ [wienkra@wienkra.pl](mailto:wienkra@wienkra.pl)

**Warszawa - Janki:**

- 📍 Ul. Sokołowska 15, 05-090 Janki
- ✉ [wienkra-waw@wienkra.pl](mailto:wienkra-waw@wienkra.pl)

**Wrocław:**

- 📍 Al. Armii Krajowej 61, 50-541 Wrocław
- ✉ [wienkra-wro@wienkra.pl](mailto:wienkra-wro@wienkra.pl)



Urządzenia klimatyzacyjne zawierają fluorowane gazy cieplarniane R32, R290  
Dane techniczne, wygląd i funkcje mogą ulec zmianie bez wcześniejszego powiadomienia