

ZACZNIJ ROK Z AUX



KLIMATYZACJA CENNIK

Ceny obowiązują od 08.01.2024 - 16.03.2024



PROMOCJA MIESIĄCA

J-Smart / J-Smart Art

- ESTETYKA
- JAKOŚĆ
- EFEKTYWNOŚĆ
- NIEZAWODNOŚĆ
- KOMFORT
- ZDROWIE
- INTELIGENCJA
- EKOLOGIA

Steryliczacja w temperaturze 57°C

Wymiennik utrzymuje wysoką temperaturę na poziomie 57°C przez odpowiedni czas tak aby zapewnić najlepszy efekt sterylizacji

57°C
Wysoka temperatura sterylizacji

Zdrowie - Najwyższa jakość powietrza w Twoim otoczeniu
System filtracji powietrza zastosowany w klimatyzatorach **Q-Smart Premium**, gwarantuje w 99% zdrowe i czyste powietrze



Steryliczacja UV

Steryliczacja UV	Steryliczacja 57°C	Samooczyszczanie	Filtr o wysokiej gęstości	Filtr PM 2,5	Filtr antybakteryjny

Stabilna i wysoka wydajność w ekstremalnych temperaturach

Zupełnie nowa i ulepszona konstrukcja klimatyzatora gwarantują efektywną i energooszczędną pracę nawet w ekstremalnych warunkach **-22 °C do 60°C**



Nawiew powietrza 4D

Żaluzje powietrzne jednostki wewnętrznej poruszają się automatycznie w płaszczyźnie pionowej i poziomej, przez co klimatyzowane powietrze nawiewane jest we wszystkich kierunkach



Inteligentne odszranianie

Efektywna praca w trybie ogrzewania



I FEEL

Funkcja inteligentnego odczytu temperatury daje możliwość dokładnego dopasowania temperatury w pomieszczeniu



Aerodynamiczna żaluzja

Komfortowy nawiew powietrza docierający do każdego zakątka pomieszczenia, nawet do 15 metrów



Filtr o wysokiej gęstości oraz lampy UV

Filtr o wysokiej gęstości można łatwo zdemontować i wyczyścić pod bieżącą wodą co pozwala na zachowanie wysokiej wydajności urządzenia. Lampa UV skutecznie eliminuje nieprzyjemne zapachy i szkodliwe substancje z powietrza. Dzięki czemu powietrze w pomieszczeniu będzie najwyższej jakości

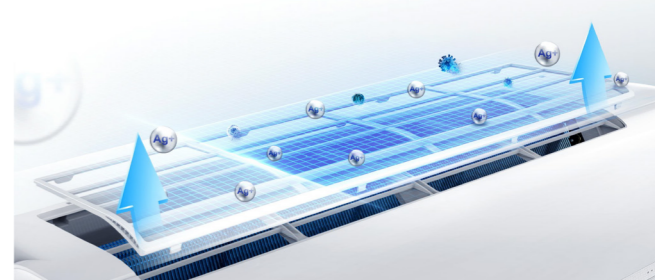

Podróżuj bez obaw w zimę

Utrzymanie w trybie grzania stałej temperatury +8°C, co zapobiega wychłodzeniu pomieszczenia

Szybka reakcja na niestabilne napięcie

Szeroki zakres napięcia pracy. Możliwa praca przy niestabilnym napięciu

Tryb osuszania

W trybie osuszania klimatyzator obniża poziom wilgotności powietrza w pomieszczeniu do optymalnej wartości, automatycznie dobierając temperaturę i wielkość przepływu powietrza tak, aby osiągnąć najlepsze warunki dla osuszania. Zapobiega to rozwojowi różnych zanieczyszczeń w powietrzu

Zapobieganie zimnemu podmuchowi - funkcja Anti-Cold Air

Nie musisz się martwić nagłym ochłodzeniem w trybie ogrzewania - po załączeniu trybu grzania wentylator jednostki wewnętrznej zaczyna pracować na najniższych obrotach, aby uniknąć nawiewu zimnego powietrza

Grzałka tacy ociekowej

Grzałka tacy ociekowej zapobiega gromadzeniu się nadmierowej ilości śniegu i lodu w agregacie. Dzięki temu agregat będzie działał poprawnie nawet w bardzo niesprzyjających warunkach

Komfort

Tryb pracy nocnej

Najwyższy poziom komfortu podczas nocnego odpoczynku

Sterowanie głosowe

Dzięki aplikacjom Google Home i Alexa możesz wygodnie i komfortowo sterować klimatyzatorem

Inteligentne zużycie energii

Użytkownicy mogą ustawić oczekiwany pobór mocy w aplikacji, dzięki czemu klimatyzator automatycznie dostosuje pobór mocy aby optymalnie zachować wydajność chłodzenia i grzania

WiFi 2.0

Wbudowany moduł Wi-Fi pozwala na sterowanie pracą klimatyzatora z poziomu smartfona, tabletu lub komputera połączonego z Internetem, z dowolnego miejsca na świecie

Najwyższej jakości sprężarka

Ulepszona sprężarka pracująca z ultra wysoką częstotliwością. Szybki rozruch niskonapięciowy, stabilna, efektywna i energooszczędna praca

J J-Smart



HIT MIESIĄCA

Seria J20

AUX-09/12/18/24J20

Model	AUX-09J20	AUX-12J20	AUX-18J20	AUX-24J20
Wydajność chłodnicza / grzewcza	[kW] 2,70 / 3,00	3,50 / 3,80	5,30 / 5,60	7,20 / 7,20
SUPER CENA KATALOGOWA [PLN netto]	2 390	2 490	4 190	5 390

W KOMPLECIE



CECHY I FUNKCJE

Sterylizacja UV	Funkcja samoczyszczczenia	Filtr antybakteryjny	Filtr o wysokiej gęstości	Filtr PM 2.5	Filtry powietrza *	Sterylizacja 57°C	Funkcja Anti-Fungus	Tryb czuwania „Stand by”	Tryb pracy ekonomicznej	Czynnik chłodniczy R32	Funkcja autodiagnostyki	Programator czasowy 24 H	Wyświetlacz LED
Dwustronne odprowadzenie skroplin	Wbudowany moduł Wi-Fi	Podświetlany sterownik bezprzewodowy	Funkcja Anti-Cold-Air	Tryb pracy nocnej	Funkcja I FEEL	Funkcja nawiewu 4D	Pionowy ruch żaluzji	Poziomy ruch żaluzji	Tryb TURBO	Tryb chłodzenia	Tryb pracy automatycznej	Tryb ogrzewania	Tryb ogrzewania 8°C
Tryb osuszania	Tryb wentylatora	Łatwa i szybka instalacja	Technologia inwerterowa	Automatyczny restart	Inteligentne odszranianie	Złoczone lamele wymiennika jedn. zewn.	Złoczone lamele wymiennika jedn. wewn.	Antykorozyjna obudowa jedn. zewn.	Super EMC	Łopatki z aluminium hydrofilowego	Grzałka tacy ociekowej agregatu	Grzanie przy -22°C	Grzanie przy -22°C



IDEALNY DO GRZANIA



HIT MIESIĄCA

* opcjonalne filtry powietrza

Dane techniczne, wygląd i funkcje mogą ulec zmianie bez wcześniejszego powiadomienia. Urządzenia klimatyzacyjne zawierają fluorowane gazy cieplarniane R32.

J J-Smart Art



HIT MIESIĄCA

Seria JP

AUX-09/12/18/24JP

Model	AUX-09JP	AUX-12JP	AUX-18JP	AUX-24JP
Wydajność chłodnicza / grzewcza	[kW] 2,70 / 3,00	3,50 / 3,80	5,30 / 5,60	7,20 / 7,20
SUPER CENA KATALOGOWA [PLN netto]	2 850	2 950	4 750	5 550

W KOMPLECIE



CECHY I FUNKCJE

Sterylizacja UV	Funkcja samoczyszczczenia	Filtr antybakteryjny	Filtr o wysokiej gęstości	Filtr PM 2.5	Filtry powietrza *	Sterylizacja 57°C	Funkcja Anti-Fungus	Tryb czuwania „Stand by”	Tryb pracy ekonomicznej	Czynnik chłodniczy R32	Funkcja autodiagnostyki	Programator czasowy 24 H	Wyświetlacz LED
Dwustronne odprowadzenie skroplin	Wbudowany moduł Wi-Fi	Podświetlany sterownik bezprzewodowy	Funkcja Anti-Cold-Air	Tryb pracy nocnej	Funkcja I FEEL	Funkcja nawiewu 4D	Pionowy ruch żaluzji	Poziomy ruch żaluzji	Tryb TURBO	Tryb chłodzenia	Tryb pracy automatycznej	Tryb ogrzewania	Tryb ogrzewania 8°C
Tryb osuszania	Tryb wentylatora	Łatwa i szybka instalacja	Technologia inwerterowa	Automatyczny restart	Inteligentne odszranianie	Złoczone lamele wymiennika jedn. zewn.	Złoczone lamele wymiennika jedn. wewn.	Antykorozyjna obudowa jedn. zewn.	Super EMC	Łopatki z aluminium hydrofilowego	Grzałka tacy ociekowej agregatu	Grzanie przy -22°C	Grzanie przy -22°C



IDEALNY DO GRZANIA



HIT MIESIĄCA

* opcjonalne filtry powietrza

Dane techniczne, wygląd i funkcje mogą ulec zmianie bez wcześniejszego powiadomienia. Urządzenia klimatyzacyjne zawierają fluorowane gazy cieplarniane R32.

Q Q-Smart Premium



Seria QP

AUX-09/12/18/24QP

Model	AUX-09QP	AUX-12QP	AUX-18QP	AUX-24QP
Wydajność chłodnicza / grzewcza [kW]	2,70 / 3,00	3,50 / 3,80	5,40 / 5,60	6,70 / 7,20
SUPER CENA KATALOGOWA [PLN netto] komplet	2 450	2 550	4 450	5 450

W KOMPLECIE

- Sterownik bezprzewodowy TYP T
- Moduł sterowania Wi-Fi 2.0
- Klimatyzator 5 LAT GWARANCJI**
- Kompresor 10 LAT GWARANCJI**

CECHY I FUNKCJE

- UV Sterylizacja UV
- Funkcja samooczyszczania
- Filtr antybakteryjny
- Filtr o wysokiej gęstości
- Filtr PM 2.5
- Filtry powietrza *
- Sterylizacja 57°C
- Funkcja Anti-Fungus
- Tryb czuwania „Stand by”
- Tryb pracy ekonomicznej
- Czynnik chłodniczy R32
- Funkcja autodiagnostyki
- Programator czasowy 24 H
- Wyświetlacz LED
- Dwustronne odprowadzenie skroplin
- Wbudowany moduł Wi-Fi
- Podświetlany sterownik bezprzewodowy
- Funkcja Anti-Cold-Air
- Tryb pracy nocnej
- Funkcja I FEEL
- Funkcja nawiewu 4D
- Pionowy ruch żaluzji
- Poziomy ruch żaluzji
- Tryb TURBO
- Tryb chłodzenia
- Tryb pracy automatycznej
- Tryb ogrzewania
- Tryb ogrzewania 8°C
- Tryb osuszania
- Tryb wentylatora
- Łatwa i szybka instalacja
- Technologia inwerterowa
- Automatyczny restart
- Inteligentne odszranianie
- Złożone lamele wymiennika jedn. zewn.
- Złożone lamele wymiennika jedn. wewn.
- Antykorozyjna obudowa jedn. zewn.
- Super EMC
- Łopatki z aluminium hydrofilowego
- Grzałka tacy ociekowej agregatu **
- Grzanie przy -22°C **



IDEALNY DO GRZANIA

* opcjonalne filtry powietrza
** nie dotyczy jednostki AUX-09QP

Dane techniczne, wygląd i funkcje mogą ulec zmianie bez wcześniejszego powiadomienia. Urządzenia klimatyzacyjne zawierają fluorowane gazy cieplarniane R32.

Q Q-Smart Premium Grey



Seria QB

AUX-09/12/18/24QB

Model	AUX-09QB	AUX-12QB	AUX-18QB	AUX-24QB
Wydajność chłodnicza / grzewcza [kW]	2,70 / 3,00	3,50 / 3,80	5,40 / 5,60	6,70 / 7,20
SUPER CENA KATALOGOWA [PLN netto] komplet	3 200	3 700	5 000	6 400

W KOMPLECIE

- Sterownik bezprzewodowy TYP T
- Moduł sterowania Wi-Fi 2.0
- Klimatyzator 5 LAT GWARANCJI**
- Kompresor 10 LAT GWARANCJI**

CECHY I FUNKCJE

- UV Sterylizacja UV
- Funkcja samooczyszczania
- Filtr antybakteryjny
- Filtr o wysokiej gęstości
- Filtr PM 2.5
- Filtry powietrza *
- Sterylizacja 57°C
- Funkcja Anti-Fungus
- Tryb czuwania „Stand by”
- Tryb pracy ekonomicznej
- Czynnik chłodniczy R32
- Funkcja autodiagnostyki
- Programator czasowy 24 H
- Wyświetlacz LED
- Dwustronne odprowadzenie skroplin
- Wbudowany moduł Wi-Fi
- Podświetlany sterownik bezprzewodowy
- Funkcja Anti-Cold-Air
- Tryb pracy nocnej
- Funkcja I FEEL
- Funkcja nawiewu 4D
- Pionowy ruch żaluzji
- Poziomy ruch żaluzji
- Tryb TURBO
- Tryb chłodzenia
- Tryb pracy automatycznej
- Tryb ogrzewania
- Tryb ogrzewania 8°C
- Tryb osuszania
- Tryb wentylatora
- Łatwa i szybka instalacja
- Technologia inwerterowa
- Automatyczny restart
- Inteligentne odszranianie
- Złożone lamele wymiennika jedn. zewn.
- Złożone lamele wymiennika jedn. wewn.
- Antykorozyjna obudowa jedn. zewn.
- Super EMC
- Łopatki z aluminium hydrofilowego
- Grzałka tacy ociekowej agregatu **
- Grzanie przy -22°C **



IDEALNY DO GRZANIA

* opcjonalne filtry powietrza
** w zależności od wersji

Dane techniczne, wygląd i funkcje mogą ulec zmianie bez wcześniejszego powiadomienia. Urządzenia klimatyzacyjne zawierają fluorowane gazy cieplarniane R32.

Halo



Seria HA

AUX-09/12/18/24HA

Model	AUX-09HA	AUX-12HA	AUX-18HA	AUX-24HA
-------	----------	----------	----------	----------

Wydajność chłodnicza / grzewcza [kW] 2,75 / 3,10 3,60 / 3,80 5,50 / 5,90 7,30 / 7,30

SUPER CENA KATALOGOWA [PLN netto] komplet 2 790 2 990 4 390 5 490

W KOMPLECIE

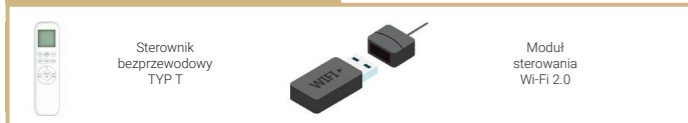

CECHY I FUNKCJE

Jonizator powietrza **	Sterylizacja UV **	Funkcja samoczyszczczenia	Filtr antybakteryjny	Filtr o wysokiej gęstości	Filtr PM 2.5	Filtry powietrza *	Funkcja Anti-Fungus	Tryb czuwania „Stand by”	Tryb pracy ekonomicznej	Czynnik chłodniczy R32	Funkcja autodiagnostyki	Programator czasowy 24 H	Wyświetlacz LED
Dwustronne odprowadzenie skroplin	Wbudowany moduł Wi-Fi	Podświetlany sterownik bezprzewodowy	Funkcja Anti-Cold-Air	Tryb pracy nocnej	Funkcja I FEEL	Funkcja nawiewu 4D	Pionowy ruch żaluzji	Poziomy ruch żaluzji	Tryb TURBO	Tryb chłodzenia	Tryb pracy automatycznej	Tryb ogrzewania	Tryb osuszania
Tryb wentylatora	Grzanie przy -20°C	Technologia inwerterowa	Automatyczny restart	Inteligentne odszranianie	Złoczone lamele wymiennika jedn. zewn.	Złoczone lamele wymiennika jedn. wewn.	Antykorozyjna obudowa jedn. zewn.	Super EMC	Lopatkę z aluminium hydrofilowego				

* opcjonalne filtry powietrza
** w zależności od wersji

Dane techniczne, wygląd i funkcje mogą ulec zmianie bez wcześniejszego powiadomienia. Urządzenia klimatyzacyjne zawierają fluorowane gazy cieplarniane R32.



WYJĄTKOWY DESIGN

Halo Deluxe



Seria HE

AUX-09/12/18/24HE

Model	AUX-09HE	AUX-12HE	AUX-18HE	AUX-24HE
-------	----------	----------	----------	----------

Wydajność chłodnicza / grzewcza [kW] 2,75 / 3,10 3,60 / 3,80 5,50 / 5,90 7,30 / 7,30

SUPER CENA KATALOGOWA [PLN netto] komplet 2 890 3 190 5 090 5 690

W KOMPLECIE

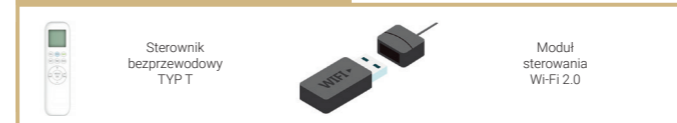

CECHY I FUNKCJE

Jonizator powietrza **	Sterylizacja UV **	Funkcja samoczyszczczenia	Filtr antybakteryjny	Filtr o wysokiej gęstości	Filtr PM 2.5	Filtry powietrza *	Funkcja Anti-Fungus	Tryb czuwania „Stand by”	Tryb pracy ekonomicznej	Czynnik chłodniczy R32	Funkcja autodiagnostyki	Programator czasowy 24 H	Wyświetlacz LED
Dwustronne odprowadzenie skroplin	Wbudowany moduł Wi-Fi	Podświetlany sterownik bezprzewodowy	Funkcja Anti-Cold-Air	Tryb pracy nocnej	Funkcja I FEEL	Funkcja nawiewu 4D	Pionowy ruch żaluzji	Poziomy ruch żaluzji	Tryb TURBO	Tryb chłodzenia	Tryb pracy automatycznej	Tryb ogrzewania	Tryb osuszania
Tryb wentylatora	Grzanie przy -20°C	Technologia inwerterowa	Automatyczny restart	Inteligentne odszranianie	Złoczone lamele wymiennika jedn. zewn.	Złoczone lamele wymiennika jedn. wewn.	Antykorozyjna obudowa jedn. zewn.	Super EMC	Lopatkę z aluminium hydrofilowego				

* opcjonalne filtry powietrza
** w zależności od wersji

Dane techniczne, wygląd i funkcje mogą ulec zmianie bez wcześniejszego powiadomienia. Urządzenia klimatyzacyjne zawierają fluorowane gazy cieplarniane R32.



WYJĄTKOWY DESIGN

Q Q-Smart Plus



Seria QC
AUX-09/12/18/24QC

HIT SEZONU!
NOWOŚĆ!

Najlepsza oferta na rynku!

Model	AUX-09QC	AUX-12QC	AUX-18QC	AUX-24QC
Wydajność chłodnicza / grzewcza [kW]	2,70 / 3,00	3,50 / 3,80	5,40 / 5,60	6,70 / 7,20
SUPER CENA KATALOGOWA [PLN netto] komplet	2 290	2 390	3 990	5 090

W KOMPLECIE

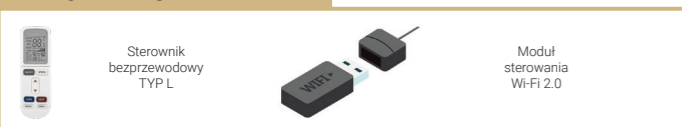

CECHY I FUNKCJE

Jonizator powietrza *	Sterylizacja UV **	Sterylizacja 57°C **	Funkcja samoczyszczania	Filtr antybakteryjny	Filtr o wysokiej gęstości	Filtry powietrza ***	Funkcja Anti-Fungus	Tryb czuwania „Stand by”	Czynnik chłodniczy R32	Funkcja autodiagnostyki	Programator czasowy 24 H	Wyświetlacz LED	Dwustronne odprowadzenie skroplin
Wbudowany moduł Wi-Fi	Podświetlany sterownik bezprzewodowy	Funkcja Anti-Cold-Air	Tryb pracy nocnej	Funkcja I FEEL	Funkcja nawiewu 4D	Pionowy ruch żaluzji	Poziomy ruch żaluzji	Tryb TURBO	Tryb chłodzenia	Tryb pracy automatycznej	Tryb ogrzewania	Tryb wentylatora	Tryb osuszania
Silne odwilżanie	Szybkie chłodzenie / ogrzewanie	Technologia inwerterowa	Automatyczny restart	Inteligentne odszranianie	Antykorozyjna obudowa jedn. zewn.	Super EMC	Łopatkę z aluminium hydrofilowego	Grzałka tacy ociekowej agregatu **	Grzanie przy -22°C **				

* dotyczy jednostki 24QC
** dotyczy jednostek 09/12/18QC
*** opcjonalne filtry powietrza

Dane techniczne, wygląd i funkcje mogą ulec zmianie bez wcześniejszego powiadomienia. Urządzenia klimatyzacyjne zawierają fluorowane gazy cieplarniane R32.

INNOWACYJNA KONSTRUKCJA **IDEALNY DO GRZANIA**

F Freedom Plus



Seria F2H
AUX-09/12/18/24F2H

Najlepsza oferta na rynku!

Model	AUX-09F2H	AUX-12F2H	AUX-18F2H	AUX-24F2H
Wydajność chłodnicza / grzewcza [kW]	2,65 / 2,70	3,40 / 3,50	5,10 / 5,40	6,70 / 7,20
SUPER CENA KATALOGOWA [PLN netto] komplet	2 290	2 390	3 490	4 590

W KOMPLECIE

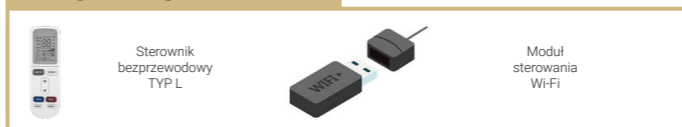

CECHY I FUNKCJE

Jonizator powietrza	Funkcja samoczyszczania	Filtr antybakteryjny	Filtr o strukturze plastra miodu	Filtry powietrza *	Funkcja Anti-Fungus	Tryb czuwania „Stand by”	Czynnik chłodniczy R32	Funkcja autodiagnostyki	Programator czasowy 24 H	Wyświetlacz LED	Dwustronne odprowadzenie skroplin	Wbudowany moduł Wi-Fi	Podświetlany sterownik bezprzewodowy
Funkcja Anti-Cold-Air	Tryb pracy nocnej	Funkcja I FEEL	Funkcja nawiewu 4D	Pionowy ruch żaluzji	Poziomy ruch żaluzji	Tryb TURBO	Tryb chłodzenia	Tryb pracy automatycznej	Tryb ogrzewania	Tryb wentylatora	Tryb osuszania	Grzanie przy -20°C	Silne odwilżanie
Technologia inwerterowa	Automatyczny restart	Inteligentne odszranianie	Antykorozyjna obudowa jedn. zewn.	Super EMC	Łopatkę z aluminium hydrofilowego								

* opcjonalne filtry powietrza

Dane techniczne, wygląd i funkcje mogą ulec zmianie bez wcześniejszego powiadomienia. Urządzenia klimatyzacyjne zawierają fluorowane gazy cieplarniane R32.



BESTSELLER

K Klimatyzator typu konsola

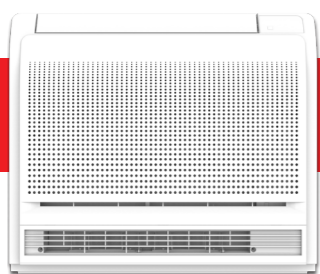

NOWOŚĆ!

Seria K
AUX-12/16/K

Model	AUX-12K	AUX-16K
Wydajność chłodnicza / grzewcza [kW]	3,50 / 3,50	4,70 / 5,00
SUPER CENA KATALOGOWA [PLN netto] komplet	5 650	6550



CECHY I FUNKCJE

- R32**: Czynnik chłodniczy R32
- 24H**: Programator czasowy 24H
- LED**: Wyświetlacz LED
- Autodiagnostyka**: Funkcja autodiagnostyki
- Wi-Fi**: Podświetlany sterownik bezprzewodowy
- Wi-Fi**: Wbudowany moduł Wi-Fi
- COOLING**: Tryb chłodzenia
- HEATING**: Tryb ogrzewania
- Auto Swing**: Szybkie chłodzenie / grzanie
- VENTILATION**: Tryb wentylatora
- AUTO**: Tryb pracy automatycznej
- DRY MODE**: Tryb osuszania
- FEEL**: Funkcja I FEEL
- Auto Swing**: Pionowy ruch żaluzji
- DC INVERTER**: Technologia inwerterowa
- Restart**: Automatyczny restart
- Intelligent**: Inteligentne odszranianie
- Aluminum**: Łopatki z aluminium hydrofilowego
- Low Temp**: Chłodzenie w niskich temperaturach
- Heating**: Grzałka tacy ociekowej agregatu
- 22°C**: Grzanie przy -22°C

Funkcja chłodzenia oraz ogrzewania

Urządzenie całoroczne 2 w 1. Ogrzewanie zimą i chłodzenie latem.



Dane techniczne, wygląd i funkcje mogą ulec zmianie bez wcześniejszego powiadomienia. Urządzenia klimatyzacyjne zawierają fluorowane gazy cieplarniane R32.

M Klimatyzator przenośny



Seria MI
AUX-09/12/MI

Model	AUX-09MI	AUX-12MI
Wydajność chłodnicza [kW]	2,60	3,40
SUPER CENA KATALOGOWA [PLN netto] komplet	1 600*	1 800*



CECHY I FUNKCJE

- ALARM**: Sygnalizacja zabrudzenia filtra
- R290**: Czynnik chłodniczy R290
- 24H**: Programator czasowy 24H
- LED**: Wyświetlacz LED
- Wi-Fi**: Podświetlany sterownik bezprzewodowy
- Night**: Tryb pracy nocnej
- Auto Swing**: Pionowy ruch żaluzji *
- COOLING**: Tryb chłodzenia
- AUTO**: Tryb pracy automatycznej
- VENTILATION**: Tryb wentylatora
- DRY MODE**: Tryb osuszania
- DC INVERTER**: Technologia inwerterowa

Automatyczny ruch żaluzji powietrznej Auto Swing

Komfortowe i efektywne chłodzenie **

Dzięki funkcji Auto Swing, dwuwarstwowa żaluzja powietrzna klimatyzatora przenośnego AUX może automatycznie poruszać się w górę i w dół, zapewniając lepszą dystrybucję schłodzonego powietrza w pomieszczeniu i szybsze uzyskanie zadanej temperatury.



Dane techniczne, wygląd i funkcje mogą ulec zmianie bez wcześniejszego powiadomienia. Urządzenia klimatyzacyjne zawierają fluorowane gazy cieplarniane R290.

MULTI

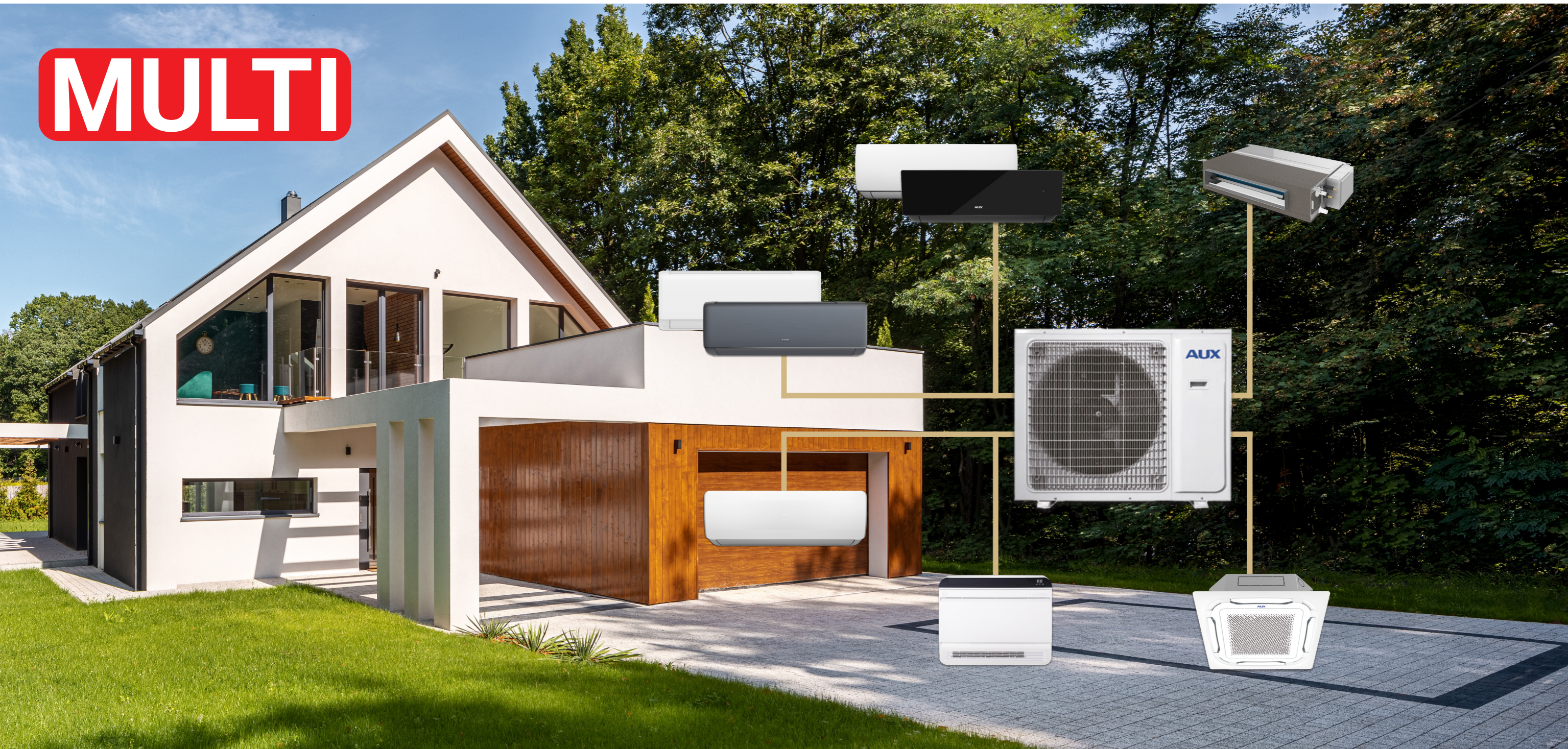

SYSTEMY MULTI

Jednostki zewnętrzne | Freedom | J-Smart | J-Smart Art | Jednostki przypodłogowo-sufitowe | Jednostki kasetonowe | Jednostki kanałowe | Jednostki typu konsola

F Freedom



Seria FH
AUX-07/09/12/18/24FH/I

		AUX-07FH/I	AUX-09FH/I	AUX-12FH/I	AUX-18FH/I	AUX-24QH/I
Wydajność chłodnicza / grzewcza	[kW]	2,05 / 2,15	2,58 / 2,70	3,50 / 3,50	5,00 / 5,37	6,50 / 6,50
SUPER CENA KATALOGOWA [PLN netto]	jednostka	790	890	1 090	1 290	1 490

Funkcja I FEEL	Pionowy ruch żaluzji	Poziomy ruch żaluzji	Tryb TURBO	Tryb chłodzenia	Tryb pracy automatycznej	Tryb ogrzewania	Tryb wentylatora	Tryb osuszania	Technologia inwerterowa	Automatyczny restart	Inteligentne odszranianie	Super EMC	Łopatki z aluminium hydrofilowego

Grzanie przy -22°C	

* opcjonalne filtry powietrza

Dane techniczne, wygląd i funkcje mogą ulec zmianie bez wcześniejszego powiadomienia. Urządzenia klimatyzacyjne zawierają fluorowane gazy cieplarniane R32.

Q Q-Smart Premium



Seria QP
AUX-07/09/12/18/24QP-M/I

		AUX-07QP-M/I	AUX-09QP-M/I	AUX-12QP-M/I	AUX-18QP-M/I	AUX-24QP-M/I
Wydajność chłodnicza / grzewcza	[kW]	2,05 / 2,15	2,58 / 2,70	3,50 / 3,50	5,27 / 5,37	7,03 / 7,05
SUPER CENA KATALOGOWA [PLN netto]	jednostka	1 290	1 390	1 490	1 690	1 990

Funkcja Anti-Cold-Air	Tryb pracy nocnej	Funkcja I FEEL	Funkcja nawiewu 4D	Poziomy ruch żaluzji	Pionowy ruch żaluzji	Tryb TURBO	Tryb chłodzenia	Tryb pracy automatycznej	Tryb ogrzewania	Tryb wentylatora	Tryb osuszania	Technologia inwerterowa	Super EMC

						Grzanie przy -22°C	

* opcjonalne filtry powietrza

Dane techniczne, wygląd i funkcje mogą ulec zmianie bez wcześniejszego powiadomienia. Urządzenia klimatyzacyjne zawierają fluorowane gazy cieplarniane R32.

Q Q-Smart Premium Grey

NOWOŚĆ!



Seria QB
AUX-07/09/12/18/24QB-M/I

		AUX-07QB-M/I	AUX-09QB-M/I	AUX-12QB-M/I	AUX-18QB-M/I	AUX-24QB-M/I
Wydajność chłodnicza / grzewcza	[kW]	2,05 / 2,15	2,58 / 2,70	3,50 / 3,50	5,27 / 5,37	7,03 / 7,05
SUPER CENA KATALOGOWA [PLN netto]	jednostka	1 490	1 590	1 690	1 890	2 190

Funkcja Anti-Cold-Air	Tryb pracy nocnej	Funkcja I FEEL	Funkcja nawiewu 4D	Poziomy ruch żaluzji	Pionowy ruch żaluzji	Tryb TURBO	Tryb chłodzenia	Tryb pracy automatycznej	Tryb ogrzewania	Tryb wentylatora	Tryb osuszania	Technologia inwerterowa	Super EMC

						Grzanie przy -22°C	

* opcjonalne filtry powietrza

Dane techniczne, wygląd i funkcje mogą ulec zmianie bez wcześniejszego powiadomienia. Urządzenia klimatyzacyjne zawierają fluorowane gazy cieplarniane R32.

J J-Smart



Seria JO
AUX-07/09/12/18/24JO/I

		AUX-07JO/I	AUX-09JO/I	AUX-12JO/I	AUX-18JO/I	AUX-24JO/I
Wydajność chłodnicza / grzewcza	[kW]	2,05 / 2,15	2,58 / 2,70	3,50 / 3,50	5,27 / 5,37	7,03 / 7,05
SUPER CENA KATALOGOWA [PLN netto]	jednostka	1 390	1 490	1 590	1 790	2 090

Funkcja Anti-Cold-Air	Tryb pracy nocnej	Funkcja I FEEL	Funkcja nawiewu 4D	Poziomy ruch żaluzji	Pionowy ruch żaluzji	Tryb TURBO	Tryb chłodzenia	Tryb pracy automatycznej	Tryb ogrzewania	Tryb wentylatora	Tryb osuszania	Technologia inwerterowa	Super EMC

						Grzanie przy -22°C	

* opcjonalne filtry powietrza

Dane techniczne, wygląd i funkcje mogą ulec zmianie bez wcześniejszego powiadomienia. Urządzenia klimatyzacyjne zawierają fluorowane gazy cieplarniane R32.

J J-Smart Art



Seria JB
AUX-07/09/12/18/24JB/I

	AUX-07JB/I	AUX-09JB/I	AUX-12JB/I	AUX-18JB/I	AUX-24QJB/I
Wydajność chłodnicza / grzewcza [kW]	2,05 / 2,15	2,58 / 2,70	3,50 / 3,50	5,27 / 5,37	7,03 / 7,05

SUPER CENA KATALOGOWA [PLN netto] jednostka **1 550 1 650 1 750 1 890 2 190**

--	--	--	--	--	--	--	--	--	--	--	--	--	--

--	--	--	--	--	--	--	--	--	--	--	--	--	--

--	--	--	--	--	--	--	--

* opcjonalne filtry powietrza

Dane techniczne, wygląd i funkcje mogą ulec zmianie bez wcześniejszego powiadomienia. Urządzenia klimatyzacyjne zawierają fluorowane gazy cieplarniane R32.

Jednostka typu konsola

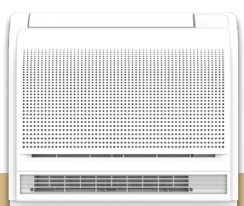

Seria K
AUX-09/12/16-K

	AUX-K09	AUX-K12	AUX-K16
Wydajność chłodnicza / grzewcza [kW]	2,60 / 2,80	3,50 / 3,80	4,10 / 4,50

SUPER CENA KATALOGOWA [PLN netto] jednostka **1 790 1 990 2 290**

--	--	--	--	--	--	--	--	--	--	--	--	--	--

--	--	--	--	--	--	--	--	--	--	--	--	--	--

Dane techniczne, wygląd i funkcje mogą ulec zmianie bez wcześniejszego powiadomienia. Urządzenia klimatyzacyjne zawierają fluorowane gazy cieplarniane R32.

Jednostka kasetonowa



Seria M-C
AUX-M-C(09/12/18/24)/I

	AUX-C-09CAC	AUX-C-12CAC	AUX-C-18CAC	AUX-C-24CAC
Wydajność chłodnicza / grzewcza [kW]	2,80 / 3,00	3,60 / 3,90	5,00 / 5,60	7,00 / 8,00

SUPER CENA KATALOGOWA [PLN netto] jednostka **2 490 2 590 2 690 3 390**

--	--	--	--	--	--	--	--	--	--	--	--	--	--	--

Urządzenia klimatyzacyjne zawierają fluorowane gazy cieplarniane R32. Dane techniczne, wygląd i funkcje mogą ulec zmianie bez wcześniejszego powiadomienia.

Jednostka kanałowa

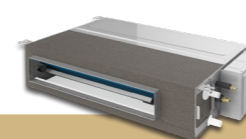

Seria M-D
AUX-M-D(07/09/12/18)/I

	AUX-M-D07/I	AUX-M-D09/I	AUX-M-D12/I	AUX-M-D18/I	AUX-M-D24/I
Wydajność chłodnicza / grzewcza [kW]	2,20 / 2,50	2,60 / 2,90	3,60 / 4,00	5,10 / 5,80	7,10 / 7,50

SUPER CENA KATALOGOWA [PLN netto] jednostka **1 690 1 790 1 890 2 190 2 790**

--	--	--	--	--	--	--	--	--	--	--	--	--	--	--

Urządzenia klimatyzacyjne zawierają fluorowane gazy cieplarniane R32. Dane techniczne, wygląd i funkcje mogą ulec zmianie bez wcześniejszego powiadomienia.

Jednostka przypodłogowo-sufitowa



Seria M-F
AUX-M-F(09/12/18)/I

	AUX-M-F09/I	AUX-M-F12/I	AUX-M-F18/I
Wydajność chłodnicza / grzewcza [kW]	2,60 / 2,80	3,50 / 3,80	4,10 / 4,50

SUPER CENA KATALOGOWA [PLN netto] jednostka **2 190 2 290 2 390**

--	--	--	--	--	--	--	--	--	--	--	--	--	--

--	--

Urządzenia klimatyzacyjne zawierają fluorowane gazy cieplarniane R32. Dane techniczne, wygląd i funkcje mogą ulec zmianie bez wcześniejszego powiadomienia.

MULTI Jednostki zewnętrzne



AUX-M2-(14/18)LCLH, AUX-M3-(21/27)LCLH, AUX-M4-36LCLH, AUX-M5-42LCLH

Model	AUX-M2-14LCLH	AUX-M2-18LCLH	AUX-M3-21LCLH
Maksymalna liczba jednostek wewnętrznych	-	2	3
Wydajność chłodnicza / grzewcza [kW]	4,10 / 4,80	5,30 / 5,60	6,20 / 6,60
SUPER CENA KATALOGOWA [PLN netto] jednostka	4 290	4 990	6 290

Model	AUX-M3-27LCLH	AUX-M4-36LCLH	AUX-M5-42LCLH
Maksymalna liczba jednostek wewnętrznych	-	4	5
Wydajność chłodnicza / grzewcza [kW]	7,90 / 8,20	10,50 / 11,00	12,00 / 13,00
SUPER CENA KATALOGOWA [PLN netto] jednostka	6 790	9 990	10 890

Oszczędność przestrzeni instalacyjnej i duża elastyczność

System multi split AUX umożliwia podłączenie od 2 do 5 jednostek wewnętrznych do jednego agregatu. Pozwala to na zmniejszenie ilości potrzebnych jednostek zewnętrznych w porównaniu z układami pojedynczymi, a co za tym idzie, znaczną oszczędność przestrzeni na elewacjach budynków, dachach i balkonach. Ponadto, urządzenia nie muszą być instalowane jednocześnie - system można z czasem rozbudować o nowe jednostki wewnętrzne, utrzymując odpowiednie parametry wydajności poszczególnych elementów układu klimatyzacji.

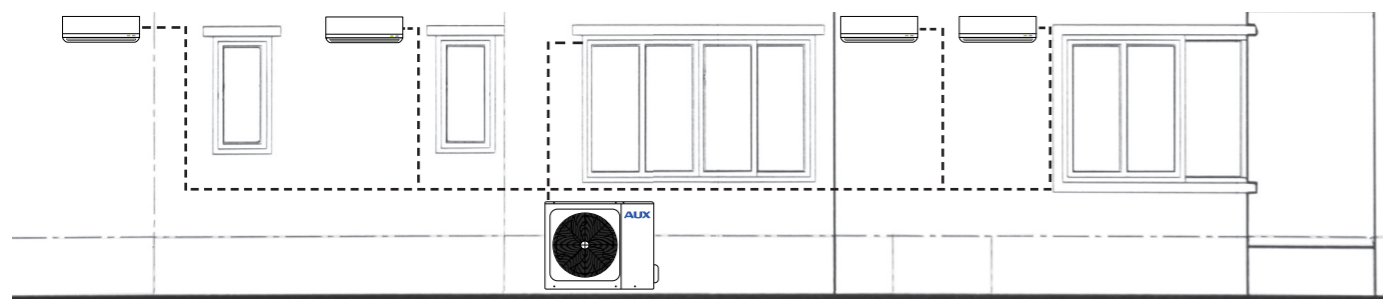

Pięć jednostek wewnętrznych w systemie multi split



IDEALNY DO GRZANIA



Dane techniczne, wygląd i funkcje mogą ulec zmianie bez wcześniejszego powiadomienia. Urządzenia klimatyzacyjne zawierają fluorowane gazy cieplarniane R32.

Antykorozyjna obudowa jednostki zewnętrznej

- dłuższa żywotność i estetyka

Obudowa jednostki zewnętrznej została pokryta szeregiem warstw ochronnych, zabezpieczających ją między innymi przed owadami, gryzoniami, wilgocią, kurzem czy ogniem. Zapewnia to długą żywotność urządzenia i estetyczny wygląd, nawet po wieloletniej ekspozycji na niekorzystne warunki środowiskowe.

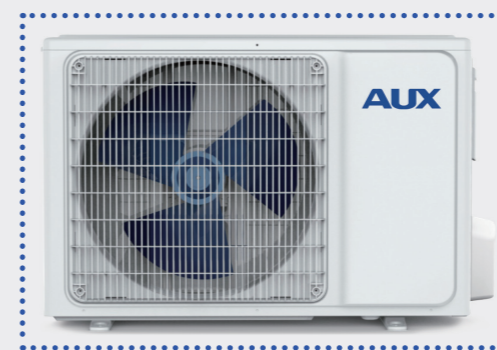

Inteligentne odszranianie

- efektywna praca w niskiej temperaturze otoczenia

Klimatyzator uruchamia tryb odszraniania tylko wtedy, gdy jest to konieczne i jedynie na czas potrzebny do odszronienia wymiennika, co umożliwia prawie nieprzerwaną pracę urządzenia w trybie grzania. System inteligentnego odszraniania zastosowany w klimatyzatorach AUX poprawia energooszczędność pracy urządzeń o 5% i aż o 20% zwiększa efektywność ogrzewania w niskich temperaturach zewnętrznych.



Automatyczny restart

- pamięć ustawień w przypadku przerwy w zasilaniu

W przypadku wystąpienia przerw dopływie energii elektrycznej, urządzenie zapamiętuje ostatnie ustawienia i po wznowieniu zasilania uruchamia się ponownie, automatycznie przywracając zadany wcześniej tryb pracy.



Grzałka tacy ociekowej jednostki zewnętrznej

- wydajna praca w trybie ogrzewania

Jednostki zewnętrzne z serii klimatyzatorów multi split AUX posiadają grzałki tacy ociekowej, które pozwalają na wydajną pracę urządzeń w trybie ogrzewania nawet przy silnych mrozach, zabezpieczając przed oblodzeniem wymiennika ciepła.

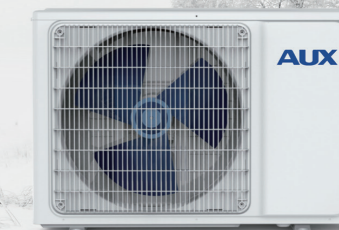

Sterowanie za pomocą sinusoidy 180°

- płynna i wydajna praca sprężarki

Sprężarka z inwerterem DC wykorzystuje sterowanie sinusoidalne o 180°. Technika ta sprawia, że silnik sprężarki działa płynnie, a wydajność znacznie wzrasta.

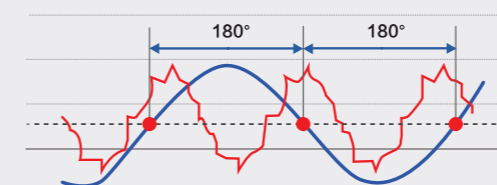

Zoptymalizowany projekt orurowania - wzmocnienie wydajności chłodzenia

Konstrukcja zapewnia dodatkowe chłodzenie i wzmacnia wydajność chłodzenia przez oddzielenie wlotu czynnika chłodniczego i wylotu.

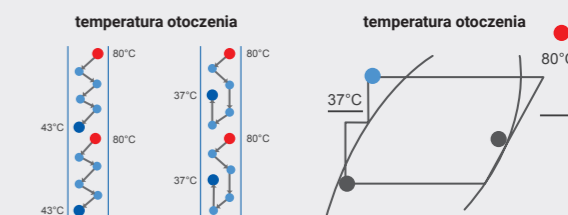

CAC



SYSTEMY KOMERCYJNE

Jednostki przypodłogowo-sufitowe | Jednostki kasetonowe | Jednostki kanałowe | Agregaty skraplające

CAC Klimatyzator kasetonowy



Seria CAC

AUX-C-(12/18/24/36/42/48/60)CAC

Model	AUX-C-12CAC	AUX-C-18CAC	AUX-C-24CAC	AUX-C-36CAC
-------	-------------	-------------	-------------	-------------

Wydajność chłodnicza / grzewcza [kW] 3,60 / 4,20 5,00 / 5,60 7,00 / 8,00 10,55 / 11,15

SUPER CENA KATALOGOWA [PLN netto] jednostka 6 490* 6 890* 8 990* 14 590*

Model	AUX-C-42CAC	AUX-C-48CAC	AUX-C-60CAC
-------	-------------	-------------	-------------

Wydajność chłodnicza / grzewcza [kW] 12,10 / 13,50 14,00 / 16,00 16,00 / 17,00

SUPER CENA KATALOGOWA [PLN netto] jednostka 15 090* 17 990* 18 990*



CECHY I FUNKCJE

Zmnywalny filtr powietrza	Czynnik chłodniczy R32	Podświetlany sterownik bezprzewodowy	Sterownik przewodowy **	Moduł Wi-Fi ***	Tryb chłodzenia	Tryb pracy automatycznej	Tryb ogrzewania	Tryb osuszania	Szybkie chłodzenie / ogrzewanie	Tryb wentylatora	Technologia inwerterowa	Automatyczny restart
Inteligentne odszranianie	Lopatki z aluminium hydrofilowego	Chłodzenie w niskich temperaturach	Wbudowana pompka skroplin	Grzałka tacy ociekowej agregatu	Grzanie przy -22°C							



IDEALNY DO GRZANIA

* konieczność zastosowania panelu maskującego AUX-P-01 dla jednostek 12/18 i panelu maskującego AUX-P-02 dla jednostek 24/36/42/48/60

** opcjonalny sterownik przewodowy

*** opcjonalny moduł Wi-Fi

Dane techniczne, wygląd i funkcje mogą ulec zmianie bez wcześniejszego powiadomienia. Urządzenia klimatyzacyjne zawierają fluorowane gazy cieplarniane R32.

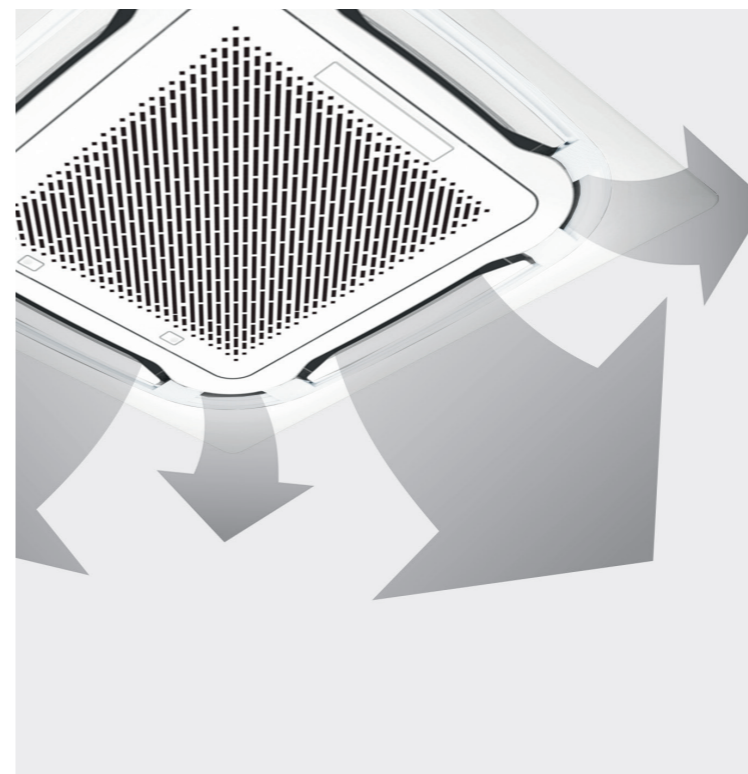

Obwodowy nawiew 360°



Efektywna dystrybucja powietrza

Dzięki specjalnie zaprojektowanej konstrukcji panelu dekoracyjnego, klimatyzator kasetonowy AUX może schłodzić każdy zakątek pomieszczenia i zapewnić maksymalny komfort wszystkim użytkownikom. Dodatkowe otwory wylotowe w narożnikach panelu pozwalają nawiewać powietrze we wszystkich kierunkach, eliminując możliwość powstawania stref o nierównomiernym rozkładzie temperatury. Technologia nawiewu obwodowego zapewnia dopływ schłodzonego powietrza w zakresie 360° i gwarantuje efektywne klimatyzowanie pomieszczeń, nawet tych o dużej powierzchni.

Wbudowana pompka skroplin



Wysokość podnoszenia do 120 cm

Jednostka kasetonowa została standardowo wyposażona w pompkę skroplin, dzięki której możliwe jest odprowadzenie kondensatu wody na wysokość do 120 cm powyżej poziomu tacy skroplin.

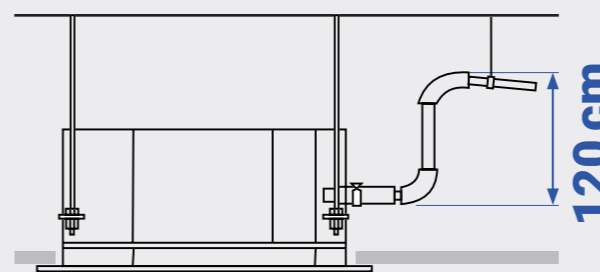

Grzałka tacy ociekowej jednostki zewnętrznej



Wydajna praca w trybie ogrzewania

Jednostki zewnętrzne z serii systemów komercyjnych AUX posiadają grzałki tacy ociekowej, które pozwalają na wydajną pracę urządzeń w trybie ogrzewania nawet przy silnych mrozach, zabezpieczając przed oblodzeniem wymiennika ciepła.

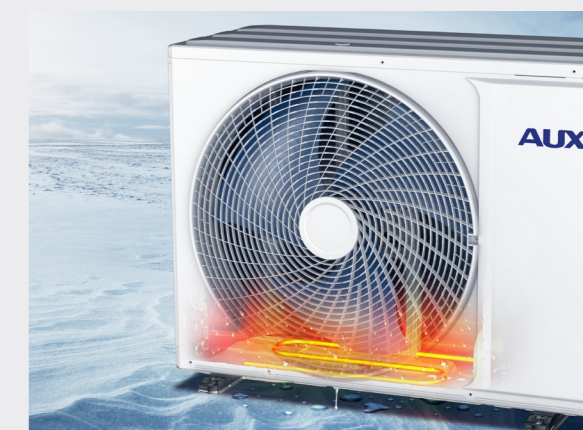

CAC Klimatyzator przypodłogowo-sufitowy

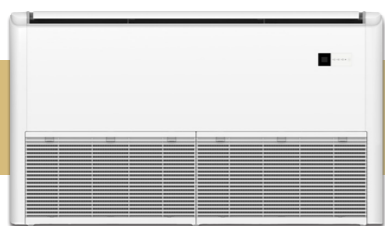

Seria CAF

AUX-C-(18/24/36/42/48/60)CAF

		AUX-C-18CAF	AUX-C-24CAF	AUX-C-36CAF
--	--	-------------	-------------	-------------

Wydajność chłodnicza / grzewcza [kW] 5,00 / 5,60 7,00 / 8,00 10,55 / 11,15

SUPER CENA KATALOGOWA [PLN netto] jednostka 6 990 8 690 13 990

		AUX-C-42CAF	AUX-C-48CAF	AUX-C-60CAF
--	--	-------------	-------------	-------------

Wydajność chłodnicza / grzewcza [kW] 12,10 / 13,50 14,00 / 16,00 16,00 / 17,00

SUPER CENA KATALOGOWA [PLN netto] jednostka 14 490 16 990 17 990



CECHY I FUNKCJE

Long-term	R32	Podświetlany sterownik bezprzewodowy	Moduł Wi-Fi *	Tryb chłodzenia	Tryb pracy automatycznej	Tryb ogrzewania	Tryb osuszania	Szybkie chłodzenie / ogrzewanie	Tryb wentylatora	Technologia inwerterowa	Automatyczny restart	Inteligentne odszranianie
Łopatki z aluminium hydrofilowego	Chłodzenie w niskich temperaturach	Grzałka tacy ociekowej agregatu	Grzanie przy -22°C									



IDEALNY DO GRZANIA

* opcjonalny sterowanie Wi-Fi

Dane techniczne, wygląd i funkcje mogą ulec zmianie bez wcześniejszego powiadomienia. Urządzenia klimatyzacyjne zawierają fluorowane gazy cieplarniane R32.

Szybkie i komfortowe chłodzenie

Ruchome żaluzje nawiewne równomiernie rozprowadzają powietrze w całym pomieszczeniu i eliminują wahania temperatury. Wydajny wentylator jednostki wewnętrznej gwarantuje szybkie dotarcie schłodzonego powietrza do nawet najbardziej oddalonych od urządzenia stref w pomieszczeniu.

Dwa sposoby instalacji

Większe możliwości montażu

W zależności od układu pomieszczenia, wymagań projektu wnętrz i potrzeb użytkowników, jednostkę można zainstalować na podłodze bezpośrednio przy ścianie lub podwiesić pod sufitem.

Uniwersalny ponadczasowy design

Uniwersalne, ponadczasowe wzornictwo i zwarta konstrukcja jednostek przypodłogowo-sufitowych AUX sprawia, że znajdują one zastosowanie w pomieszczeniach o bardzo zróżnicowanej stylistyce, od przestrzeni komercyjnych - sklepów, restauracji i biur - po domy jednorodzinne i mieszkania.



Grzałka tacy ociekowej jednostki zewnętrznej



Wydajna praca w trybie ogrzewania

Jednostki zewnętrzne z serii systemów komercyjnych AUX posiadają grzałki tacy ociekowej, które pozwalają na wydajną pracę urządzeń w trybie ogrzewania nawet przy silnych mrozach, zabezpieczając przed oblodzeniem wymiennika ciepła.

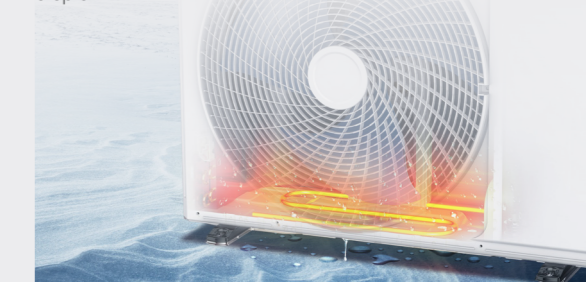

Uniwersalny montaż i ultra płaska konstrukcja

Tylko 235 mm grubości

Konstrukcja jednostki przypodłogowo-sufitowej pozwala na dostosowanie sposobu jej montażu do aranżacji pomieszczenia - urządzenie może być zamontowane zarówno w pionie (na podłodze przy ścianie), jak i w poziomie (podwieszona pod sufitem). Nie wymaga zabudowy - dobrze sprawdzi się w pomieszczeniach bez podwieszanego sufitu. Wyjątkowo mała głębokość jednostki - tylko 235 mm - pozwala na jej instalację nawet w ograniczonej przestrzeni.

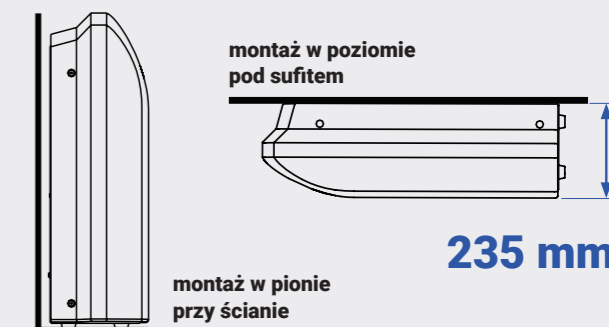

CAC Klimatyzator kanałowy

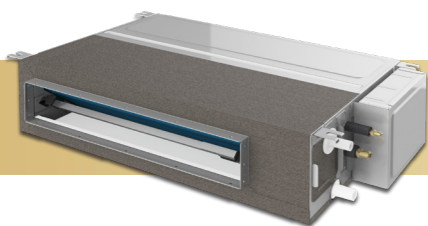

Seria CAD

AUX-C-(18/24/30/36/42/48/60)CAD

Model	AUX-C-18CAD	AUX-C-24CAD	AUX-C-30CAD	AUX-C-36CAD
-------	-------------	-------------	-------------	-------------

Wydajność chłodnicza / grzewcza [kW] 5,00 / 5,60 7,00 / 8,00 8,40 / 9,00 10,55 / 11,15

SUPER CENA KATALOGOWA [PLN netto] jednostka 6 990 8 490 9 490 13 990

Model	AUX-C-42CAD	AUX-C-48CAD	AUX-C-60CAD
-------	-------------	-------------	-------------

Wydajność chłodnicza / grzewcza [kW] 12,10 / 13,50 14,00 / 16,00 16,00 / 17,00

SUPER CENA KATALOGOWA [PLN netto] jednostka 13 990 16 990 17 990



CECHY I FUNKCJE

- Long-term
- R32
- Sterownik przewodowy
- Moduł Wi-Fi *
- Tryb chłodzenia
- Tryb pracy automatycznej
- Tryb ogrzewania
- Tryb osuszania
- Szybkie chłodzenie / ogrzewanie
- Tryb wentylatora
- Technologia inwerterowa
- Automatyczny restart
- Inteligentne odszranianie
- Włókna z aluminium hydrofilowego
- Chłodzenie w niskich temperaturach
- Wbudowana pompka skroplin **
- Grzałka tacy ociekowej agregatu
- Grzanie przy -22°C



IDEALNY DO GRZANIA

* opcjonalny moduł Wi-Fi
** w zależności od modelu

Dane techniczne, wygląd i funkcje mogą ulec zmianie bez wcześniejszego powiadomienia. Urządzenia klimatyzacyjne zawierają fluorowane gazy cieplarniane R32.

Wbudowana pompka skroplin



Wysokość podnoszenia do 70 cm

Jednostkę kanałową AUX można dodatkowo wyposażyć w pompkę skroplin, dzięki której możliwe jest odprowadzenie kondensatu wody na wysokość do 70 cm powyżej poziomu tacy skroplin.

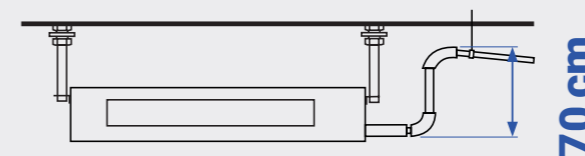

Grzałka tacy ociekowej jednostki zewnętrznej



Wydajna praca w trybie ogrzewania

Jednostki zewnętrzne z serii systemów komercyjnych AUX posiadają grzałki tacy ociekowej, które pozwalają na wydajną pracę urządzeń w trybie ogrzewania nawet przy silnych mrozach, zabezpieczając przed oblodzeniem wymiennika ciepła.

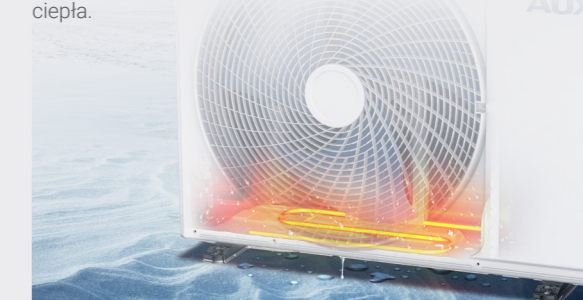

Elastyczna instalacja

Dwie opcje poboru powietrza

Konstrukcja jednostki kanałowej pozwala na dwa sposoby montażu kanału wlotowego powietrza, dając dużą swobodę w projektowaniu instalacji. Standardowo wlot powietrza zlokalizowany jest z tyłu jednostki. Jeśli aranżacja pomieszczenia tego wymaga, powietrze może być także pobierane przez dolny otwór wlotowy (opcja).

wlot powietrza z tyłu jednostki:

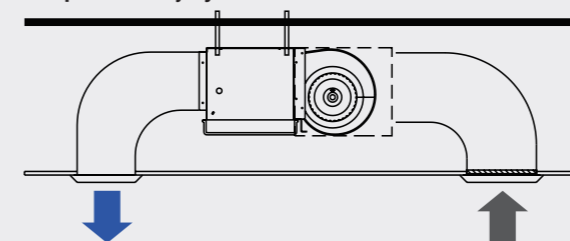

wlot powietrza od dołu:

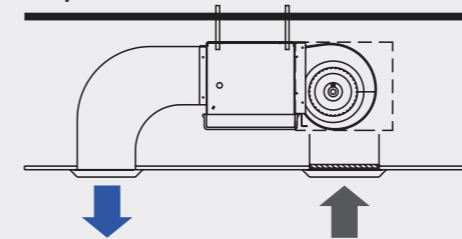

Automatyczna regulacja ESP

Komfortowe warunki i niski poziom hałasu

Funkcja automatycznej kontroli ciśnienia statycznego (ESP) gwarantuje komfortowe warunki w pomieszczeniu przy niskim poziomie generowanego hałasu. Prędkość wentylatora i ilość nawiewanego powietrza są automatycznie dostosowywane do długości kanału wentylacyjnego, tak aby zapewnić zawsze stały strumień przepływu powietrza, niezależnie od długości orurowania.

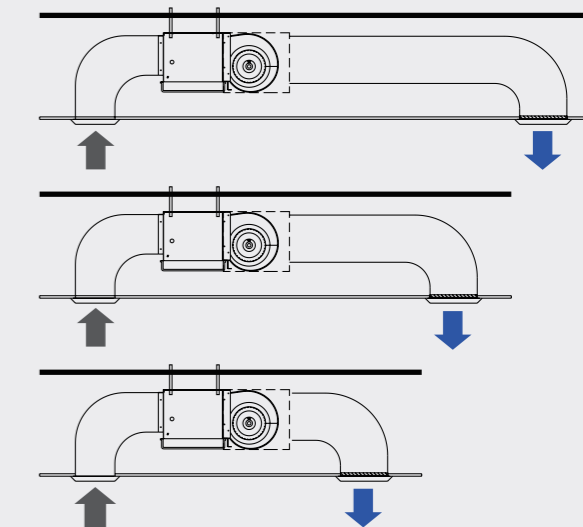

CAC Agregaty skraplające z modułem sterującym AUX-AHU-S (0-10V)



Seria CA0

AUX-C-(18/24/30/36/42/48/60)CA0

Model	AUX-C-36CA0	AUX-C-42CA0	AUX-C-48CA0	AUX-C-60CA0
SUPER CENA KATALOGOWA [PLN netto] jednostka	9 990	10 990	12 900	13 400



CECHY I FUNKCJE



Sterowanie 0-10V



Grzałka tacy ociekowej agregatu

Agregaty skraplające z modułem sterującym

Inwerterowe agregaty skraplające wyposażone są w moduł sterujący, umożliwiający podłączenie uniwersalnej jednostki zewnętrznej do wymiennika freonowego w centrali wentylacyjnej. AUX-AHU-S to moduł umożliwiający sterowanie inwerterowymi jednostkami zewnętrznymi AUX. Moduł może pracować w trybie sterowania bezpośrednią mocą lub w trybie regulacji temperatury nawiewu (w funkcji chłodzenia lub grzania). Jest przeznaczony do montażu na szynę DIN TH35. AUX-AHU-S kontroluje wydajność sprężarki w odniesieniu do napięcia sterującego 0-10V z zewnętrznego systemu sterowania. Nie wymaga żadnej dodatkowej konfiguracji.



IDEALNY DO GRZANIA

Dane techniczne, wygląd i funkcje mogą ulec zmianie bez wcześniejszego powiadomienia. Urządzenia klimatyzacyjne zawierają fluorowane gazy cieplarniane R32.

STEROWANIE KONTROLERY PRZEWODOWE I BEZPRZEWODOWE

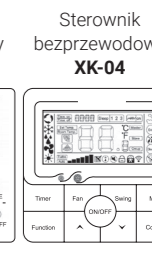
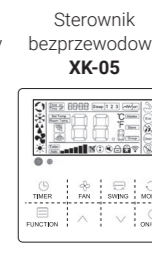
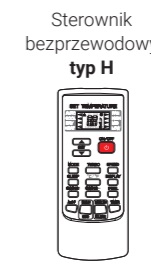
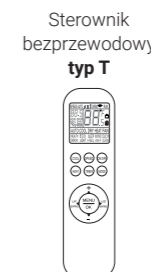

■ w zestawie
■ opcjonalnie

Klimatyzatory pokojowe	Freedom Plus		■			
	Q-Smart		■			
	Q-Smart Premium			■		
	Q-Smart Premium Grey			■		
	Halo			■		
	Halo Deluxe			■		
	J-Smart			■		
	J-Smart Art			■		
Systemy MULTI split	Klimatyzator przenośny				■	
	Jednostki naścienne Freedom	■				
	Jednostki naścienne J-Smart			■		
	Jednostki naścienne J-Smart Art			■		
	Jednostki kasetonowe		■			■
	Jednostki kanałowe	■	■		■	
	Jednostki przypodłogowo-sufitowe		■			■
Klimatyzatory komercyjne	Jednostki typu konsola					
	Klimatyzatory kasetonowe		■			■
	Klimatyzatory kanałowe	■	■		■	
	Klimatyzatory przypodłogowo-sufitowe		■			■
Cena za sztukę - PLN [netto]		250	250	250	250	500
		500	500			



WSPARCIE NA KAŻDYM ETAPIE INWESTYCJI

Dostarczyliśmy naszym klientom ponad milion klimatyzatorów, gdyż nieprzerwanie od 30 lat współpracujemy ze światowymi liderami w produkcji urządzeń klimatyzacyjnych. Dlatego jesteśmy pewni, że oferujemy produkty i rozwiązania najwyższej jakości w zakresie stosowania najnowszych technologii, spełniających wysokie wymagania pod względem efektywności energetycznej, wzornictwa i ekologii.

Warszawa - Janki:
 📍 Ul. Sokołowska 15
 05-090 Janki
 ✉ wienkra-waw@wienkra.pl

Wrocław:
 📍 Al. Armii Krajowej 61
 50-541 Wrocław
 ✉ wienkra-wro@wienkra.pl

Kraków:
 📍 Ul. Kotlarska 34a
 31-539 Kraków
 📍 Ul. Rzemieśnicza 20g
 30-347 Kraków
 ☎ +48 12 428 55 00
 ✉ wienkra@wienkra.pl

WIENKRÀ

JESTEŚMY DO TWOJEJ
 DYSPOZYCJI KAŻDEGO DNIA

AUX

AIR CONDITIONER



Urządzenia klimatyzacyjne zawierają fluorowane gazy
cieplarniane R32, R290
Dane techniczne, wygląd i funkcje mogą ulec zmianie bez
wcześniejszego powiadomienia

www.wienkra.pl

www.auxcool.pl

WIENKRA

Wyłączny dystrybutor marki AUX w Polsce

WIENKRA Sp. z o. o.

Kraków:

- 📍 Ul. Kotlarska 34a, 31-539 Kraków
- 📍 Ul. Rzemieślnicza 20g, 30-347 Kraków
- ✉ wienkra@wienkra.pl

Warszawa - Janki:

- 📍 Ul. Sokołowska 15, 05-090 Janki
- ✉ wienkra-waw@wienkra.pl

Wrocław:

- 📍 Al. Armii Krajowej 61, 50-541 Wrocław
- ✉ wienkra-wro@wienkra.pl

